

МОДЕЛЬ: SB-5000



Инструкция по эксплуатации



SBM SB-5000

Сортировщик банкнот

Важное замечание

Информация и сведения, содержащиеся в данном документе, являются собственностью компании SBM. Получателям данной информации запрещено ее разглашение, как прямое, так и косвенное, без предварительного письменного разрешения компании SBM.

Все авторские права, торговые марки, патенты и прочие права, связанные с информацией, содержащейся в данном документе, принадлежат непосредственно компании SBM. Настоящий документ не создает никаких лицензий.

Вышеизложенная обязанность неразглашения также влечет запрет на воспроизводство данного текста без специального письменного разрешения со стороны компании SBM.

Каждый сотрудник, работающий со счетно-сортировальной машиной SB-5000, должен предварительно прочитать и понять руководство по эксплуатации, в особенности информацию, касающуюся техники безопасности. Разрешается эксплуатация счетно-сортировальной машины только уполномоченными на то лицами. Обслуживание SB-5000 могут производить только уполномоченные на то лица, прошедшие соответствующее обучение.

Важная информация по технике безопасности

При использовании данного устройства всегда соблюдайте правила техники безопасности. Во избежание возникновения пожаров, поражения электрическим током и получения других травм, постоянно помните об этих правилах по технике безопасности при установке, эксплуатации и обслуживании устройства.

Устойчивость: Расположите устройство на ровной, устойчивой, горизонтальной поверхности. В результате падения устройство может быть серьезно повреждено.

Электропитание: Обеспечьте правильное электропитание в соответствии с указаниями на табличке, прикрепленной на обратной стороне устройства. Если Вы не уверены в параметрах Вашей электросети, обратитесь в обслуживающую Вас электроэнергетическую компанию.

Заземление: Если вилка питающего кабеля имеет три зубца, то устройство необходимо подключать к заземленной розетке для вилок с тремя зубцами. Вилки и розетки с заземлением предназначены для Вашей безопасности – не пытайтесь присоединить вилку с тремя зубцами к розетке для вилок с двумя зубцами, изменив вилку или розетку каким-либо образом. Если Вы не можете с легкостью вставить вилку в стационарную розетку, то ее должен проверить профессиональный электрик.

Перегрузка: Не подсоединяйте слишком много устройств к одной розетке или удлинителю. Перегрузка розетки может привести к возникновению пожара или угрозе поражения электрическим током.

Чистка устройства: Перед чисткой отключите устройство от источника питания. Протирайте незащищенные участки мягкой тканью, немного смоченной водой. Не используйте аэрозольные очистители.

Утечки газа: не используйте устройство рядом с газовым оборудованием. Если имеются подозрения на утечку газа, немедленно свяжитесь с Вашей газовой компанией. Небольшая искра в устройстве может вызвать возгорание или взрыв.

Меры предосторожности

При использовании устройства следует всегда соблюдать следующие меры предосторожности:

1. Не вставляйте какие-либо предметы в устройство через корпус или открывающиеся детали корпуса.
2. Не используйте устройство рядом с водой, в местах с повышенной влажностью и вне помещений.
3. Не ставьте предметы на кабель электропитания машины, ее сетевой кабель или компьютерный интерфейсный кабель. Не устанавливайте устройство в местах, где кабели могут быть повреждены в результате хождения по нему.
4. Не позволяйте животным жевать кабель электропитания машины и ее компьютерный интерфейсный кабель.
5. Используйте только те комплектующие и чистящие средства, которые указаны в данном руководстве. Храните их в недоступных для детей местах.
6. Блок питания устройства оснащен выключателем. Убедитесь, что устройство находится рядом с легко доступной розеткой.
7. Не снимайте корпус или защитные пломбы, которые можно снять только с помощью специального инструмента. Внутри корпуса нет механизмов, которые требуют обслуживания вне технического центра. Рекомендуется обслуживать устройство в авторизованных технических центрах.
8. Никогда не размыкайте концевые выключатели. Машина разработана таким образом, чтобы не допустить проникновения оператора в небезопасные зоны. Съёмные части корпуса, защитные пломбы и концевые выключатели установлены таким образом, чтобы предотвратить использование машины со снятым корпусом.
9. В случае использования батареи несоответствующего типа существует опасность взрыва. Замена батареи должна осуществляться в соответствии с инструкцией.

Управление работой машины

Данное устройство содержит множество сложных датчиков. Без надлежащего технического обслуживания исправная работа машины невозможна. Пожалуйста, внимательно прочитайте главу 8 данного руководства по эксплуатации – «Техническое обслуживание» – и выполняйте техническое обслуживание каждый день. В случае появления сбоев в работе устройства, пожалуйста, очистите все датчики. Если это не поможет, обратитесь в сервисный центр.

Замечания по технике безопасности

Ваше устройство и расходные материалы к нему сконструированы и протестированы в соответствии со строгими требованиями техники безопасности. Устройство проверено и согласовано Агентством по обеспечению безопасности труда и соответствует требованиям установленных стандартов по охране окружающей среды. Перед началом использования устройства внимательно прочитайте нижеуказанные инструкции и неукоснительно соблюдайте их для обеспечения бесперебойной и безопасной работы устройства.

Внимание!

Устройство содержит опасные движущиеся детали!
Не допускайте попадания в него пальцев
и других частей тела.

В данном устройстве используется батарея «РВА РОCKET». Если на светодиодном экране высвечиваются неверные время и дата после корректной настройки, то необходимо заменить батарею «РВА РОCKET». Перед тем, как осуществить замену батареи, внимательно прочитайте следующие инструкции.

Внимание!

В случае использования батареи несоответствующего типа существует опасность взрыва. Замена батареи должна осуществляться в соответствии с инструкцией.



Для предупреждения об опасности используется символ типа , представляющий собой предупреждающий знак треугольной формы из перечня, указанного в стандарте ISO 3864-2, а также предостережения, подобные нижеследующим:

WARNING
Hazardous moving parts keep away from moving fan blades

«(Внимание!



Движущиеся части представляют опасность! Держитесь подальше от вращающихся лопастей вентилятора)».

Соответствие нормам FCC

ДАННОЕ УСТРОЙСТВО СООТВЕТСТВУЕТ ЧАСТИ 15 ПРАВИЛ FCC. ЭКСПЛУАТАЦИЯ УСТРОЙСТВА ЗАВИСИТ ОТ СЛЕДУЮЩИХ УСЛОВИЙ:
ДАННОЕ УСТРОЙСТВО НЕ МОЖЕТ ПРОИЗВОДИТЬ ОПАСНЫЕ ПОМЕХИ И ДАННОЕ УСТРОЙСТВО ДОЛЖНО ПРИНИМАТЬ ЛЮБЫЕ ВХОДЯЩИЕ ПОМЕХИ, В ТОМ ЧИСЛЕ ПОМЕХИ, КОТОРЫЕ МОГУТ ВЫЗВАТЬ СБОИ В РАБОТЕ.

В данном руководстве используются общепринятые символы в частях текста, касающихся информации по технике безопасности, а также специальные символы для обозначения особых опасностей.

Перед тем, как прочитать руководство, обратите внимание на нижеуказанные пиктограммы.

Пиктограмма	Сигнальное слово	Объяснение
	DANGER WARNING	Данный символ, включающий в себя сигнальное слово (Danger/Warning), свидетельствует о высоком риске для жизни и здоровья.
	CAUTION	Данный символ означает информацию по технике безопасности. Несоблюдение требований, обозначенных таким символом, может повлечь повреждения машины или целостности данных.

Содержание

ГЛАВА 1. О МАШИНЕ SB-5000.....	- 8 -
ГЛАВА 2. УСТАНОВКА МАШИНЫ	- 9 -
2.1 Упаковочный лист	- 9 -
2.2 Рабочее пространство	- 9 -
2.3 Перенос устройства	- 11 -
2.4 Подключение питания	- 11 -
2.5 Интерфейс (задняя часть машины).....	- 11 -
2.6 Панель управления.....	- 13 -
ГЛАВА 3. ОБЩЕЕ ОПИСАНИЕ	- 14 -
3.1 Наименование составных элементов машины	- 14 -
3.2 Управление машиной	- 15 -
3.2.1 Обзор панели оператора	- 15 -
3.2.2 Обзор сенсорного экрана	- 16 -
ГЛАВА 4. ПОДГОТОВКА К РАБОТЕ	- 19 -
4.1 Подготовка банкнот	- 19 -
4.2 Настройка направляющей для банкнот	- 20 -
4.3 Размещение банкнот в приемном кармане	- 20 -
4.4 Пересчет	- 21 -
ГЛАВА 5. ОСНОВНЫЕ РЕЖИМЫ РАБОТЫ	- 22 -
5.1 Порядок работы.....	- 22 -
5.1.1 Схема работы	- 22 -
5.1.2 Установка валюты	- 23 -
5.1.3 Установка режима работы	- 23 -
5.1.4 Подтверждение результата пересчета	- 24 -
5.1.5 Общий итог.....	- 27 -
5.1.6 Печать.....	- 28 -
5.1.7 Причины отбраковки	- 31 -
5.2 Режим работы и функции	- 32 -
5.2.1 Сводная информация	- 32 -
5.2.2 Основной режим работы.....	- 32 -
5.2.3 Пользовательский режим.....	- 43 -
5.2.4 Функции	- 46 -

ГЛАВА 6. НАСТРОЙКА ФУНКЦИЙ И ИХ ПАРАМЕТРОВ	- 48 -
6.1 Меню оператора.....	- 49 -
6.1.1 Язык.....	- 49 -
6.1.2 Общий итог.....	- 49 -
6.1.3 Интерфейс пересчета	- 50 -
6.1.4 Интерфейс оператора.....	- 53 -
6.1.5 Информация	- 53 -
6.1.6 Заводские настройки по умолчанию.....	- 53 -
6.2 Меню администратора.....	- 54 -
6.2.1 Загрузка по умолчанию.....	- 56 -
6.2.2 Изменение паролей.....	- 56 -
6.2.3 Настройки машины.....	- 56 -
6.2.4 Включение / выключение функций	- 61 -
6.2.5 Пользовательские настройки	- 62 -
6.2.6 Общий итог.....	- 63 -
6.2.7 Информация log-журнала	- 67 -
ГЛАВА 7. УСТРАНЕНИЕ НЕИСПРАВНОСТЕЙ	- 68 -
7.1. Ошибка при запуске.....	- 68 -
7.2 Ошибка при пересчете	- 69 -
ГЛАВА 8. ТЕХНИЧЕСКОЕ ОБСЛУЖИВАНИЕ	- 70 -
8.1 Чистка датчиков.....	- 70 -
8.2 Чистка роликов.....	- 75 -
8.3 Чистка лотка для пыли	- 76 -
ГЛАВА 9. ТЕХНИЧЕСКИЕ ХАРАКТЕРИСТИКИ.....	- 77 -

ГЛАВА 1. О МАШИНЕ SB-5000

Машины серии SB являются совершенными и надежными счетчиками банкнот, которые обрабатывают банкноты с помощью технологии распознавания образов и разделяют их по номиналам.

SB-5000 объединяет различные полезные функции и отвечает растущим запросам потребителей во всем мире. Благодаря современному дизайну, 5" цветному TFT-экрану и интуитивно понятному пользовательскому интерфейсу, SB-5000 предоставляет любому оператору удобные и эффективные условия работы. 5 карманов позволяют осуществлять ежедневную обработку наличности и сортировать банкноты в зависимости от качества, номинала и подлинности без пауз во время пересчета.

Дизайн

- Современный и компактный (большой цветной 5" TFT ЖК-экран)
- Экономит рабочее пространство; габаритные размеры: 317[Ш] X 335[Г] X 574[В]

Производительность

- Высокая точность определения фальшивых банкнот: магнит/УФ/ИК
- Четко разграниченные уровни сортировки по ветхости: загрязнения, скотч, вырывы, отсутствующие углы, дыры, сложенные углы, масляные пятна, надписи
- Поддержка мультивалютных режимов: до 10 валют
- Различные режимы пересчета: ветхость/пересчет всех номиналов/пересчет одного номинала/ориентация/к выдаче/валютный микс/распознавание серийных номеров/ и проч.
- Улучшенные датчики: 2 CIS/магнит/УФ/ИК/определение скотча с помощью датчика
- Новый тип складывания банкнот в карманы: карманы с лифтами
- Возможна работа нескольких пользователей

Удобство

- Простой интерфейс оператора
- Цветной сенсорный экран со съемным пультом управления
- Простые обновления, необходимые для использования USB-накопителя
- Простое техническое обслуживание
- Многочисленные отчеты по пересчету: итог за день и общий итог/итог по валюте и пользователю

Интерфейс данных

- Работа в сети
- Различные интерфейсы: 3 порта RS232C / 2 порта USB (тип A и B) / LAN

ГЛАВА 2. УСТАНОВКА МАШИНЫ**2.1 Упаковочный лист**

№	Наименование	Количество	Примечание
1	SB-5000	1 шт.	
2	Панель управления	1 шт.	
3	Соединительный кабель (между SB-5000 и панелью управления)	1 шт.	
4	Кабель питания переменного тока	1 шт.	
5	Руководство по эксплуатации	1 шт.	
6	Комплект для чистки	1 шт.	

2.2 Рабочее пространство

Для обеспечения бесперебойной работы устройства поместите его на ровную, устойчивую поверхность рядом с Вашим рабочим местом.

Запрещается устанавливать устройство:

- В местах воздействия прямых солнечных лучей;
- Вблизи источников тепла или кондиционеров;
- В пыльных и грязных помещениях.

Пространство для установки

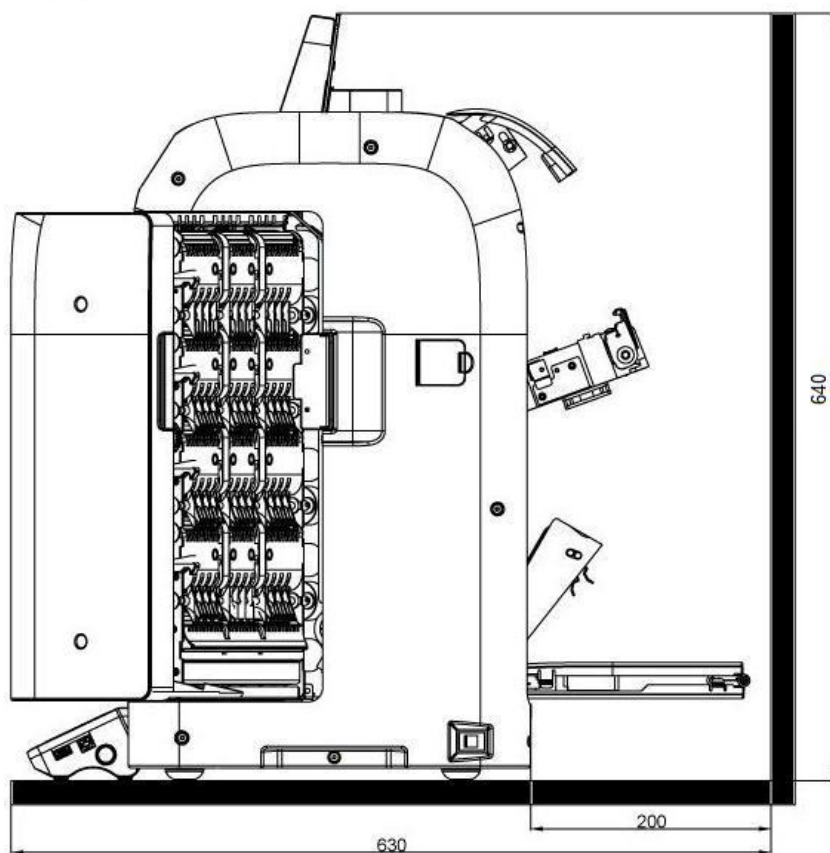
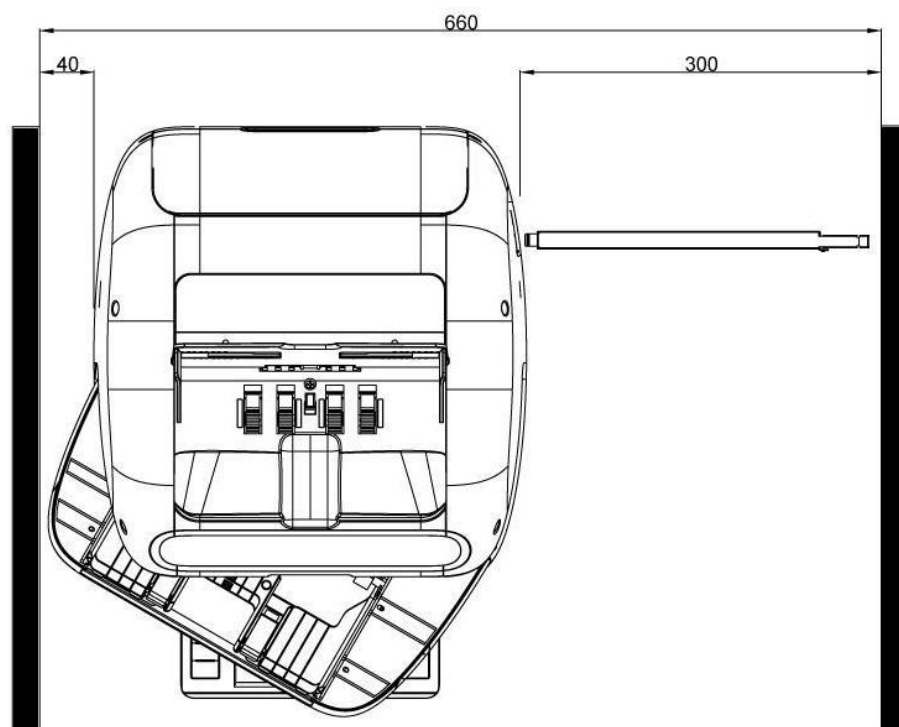

К основанию машины прикреплены четыре ролика, благодаря чему пользователь может поворачивать машину по часовой стрелке и против для того, чтобы провести чистку или устранить замятие. Кроме того, данная конструкция будет способствовать экономии рабочего пространства.

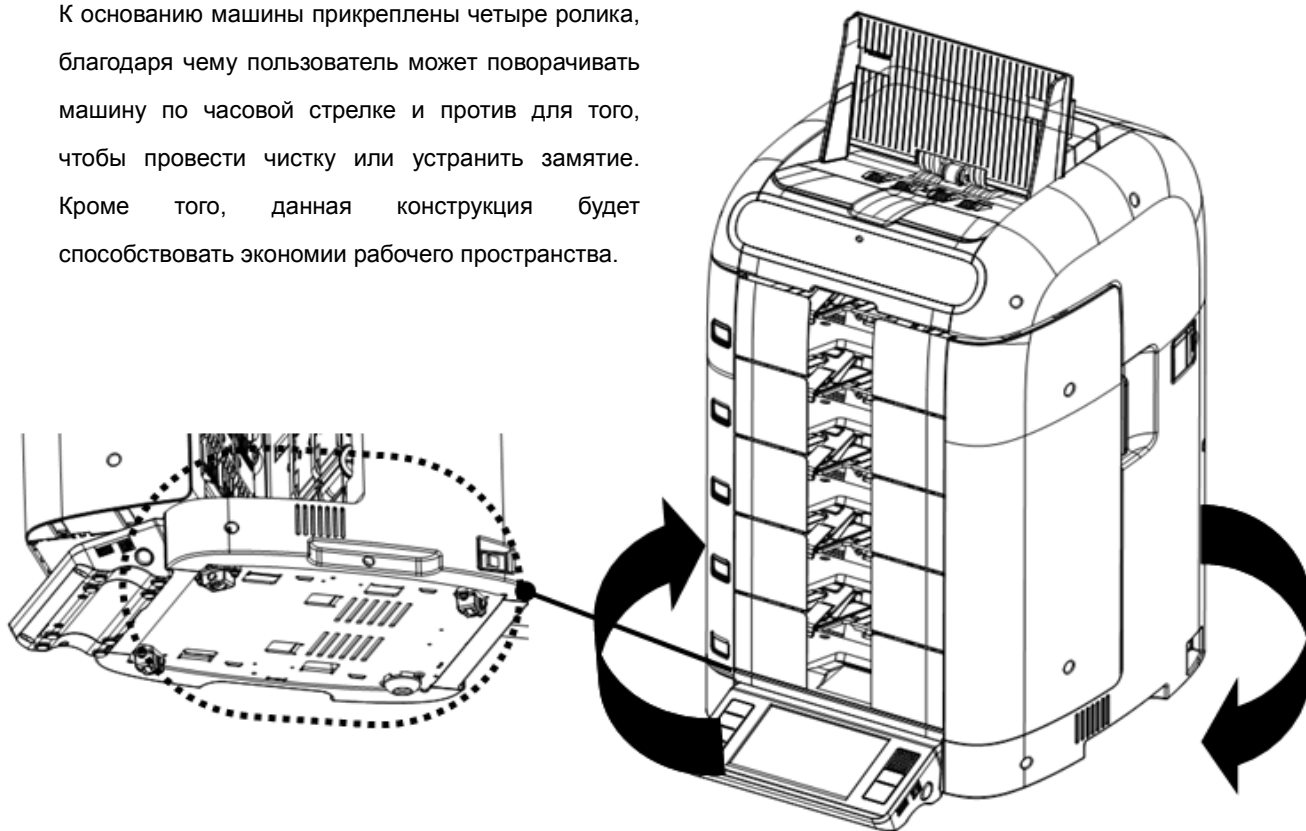

2.3 Перенос устройства

1. Подойдите к машине и согните колени.
2. Держите спину прямо.
3. Определите, где находится центр тяжести. Надежно удерживайте корпус машины.
4. При поворотах не поворачивайте корпус (тело). Поворачивайте с помощью ног.

2.4 Подключение питания

Подсоедините один конец кабеля к задней части машины, другой – к стандартной розетке переменного тока.

2.5 Интерфейс (задняя часть машины)

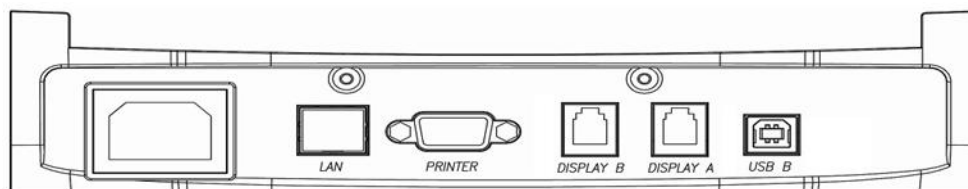

[LAN]

1. Результаты пересчета отправляются на компьютер через LAN.
2. Устройство может управляться компьютером через LAN.
3. Программное обеспечение сортировщика может быть обновлено через LAN.

[Принтер с последовательным интерфейсом]

В машине SB-5000 имеется последовательный порт интерфейса, позволяющий подсоединять принтер для вывода результатов пересчета на бумагу. Для того, чтобы подсоединить принтер к машине, следуйте этапам:

1. Убедитесь, что SB-5000 и принтер выключены.
2. Вставьте кабель принтера в порт для последовательной передачи данных SB-5000.
3. Включите SB-5000 и настройте параметры, как описано в главе 9 настоящего руководства.

[Система видеонаблюдения]

Для синхронизации машины SB-5000 с камерами видеонаблюдения необходимо также использовать последовательный порт интерфейса. В данном случае информация о результатах пересчета будет накладываться на видеоизображение с камеры наблюдения.

[Дисплей А] и [дисплей Б]

Внешний дисплей [опция] может быть подсоединен посредством этих двух 2 портов.

1 или 2 оператора могут отобразить результаты пересчета, используя данные порты.

[USB В]

Устройство может быть подсоединено к персональному компьютеру с помощью USB В. Этот порт предназначен для проведения сервисных работ.

1. Массив данных отправляется на персональный компьютер с высокой скоростью.
2. В случае неисправности порта USB А, порт USB В может использоваться в качестве альтернативного.

[Предупреждение]

Если вставить USB В в порт дисплея А или дисплея Б, машина может отключиться.

Проверяйте соответствие портов перед соединением.

2.6 Панель управления

Панель управления представляет собой съемную деталь машины.

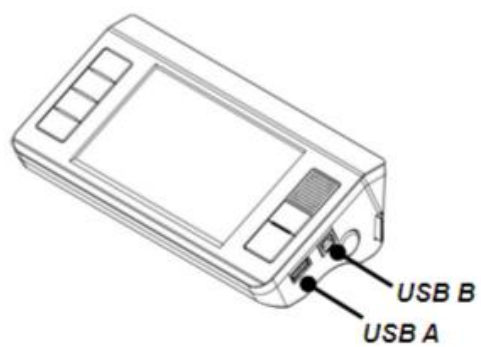

Панель управления может быть
наклонена

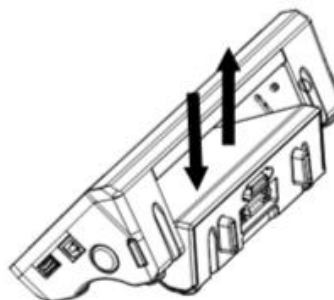

ГЛАВА 3. ОБЩЕЕ ОПИСАНИЕ

3.1 Наименование составных элементов машины

[ВИД СПЕРЕДИ]

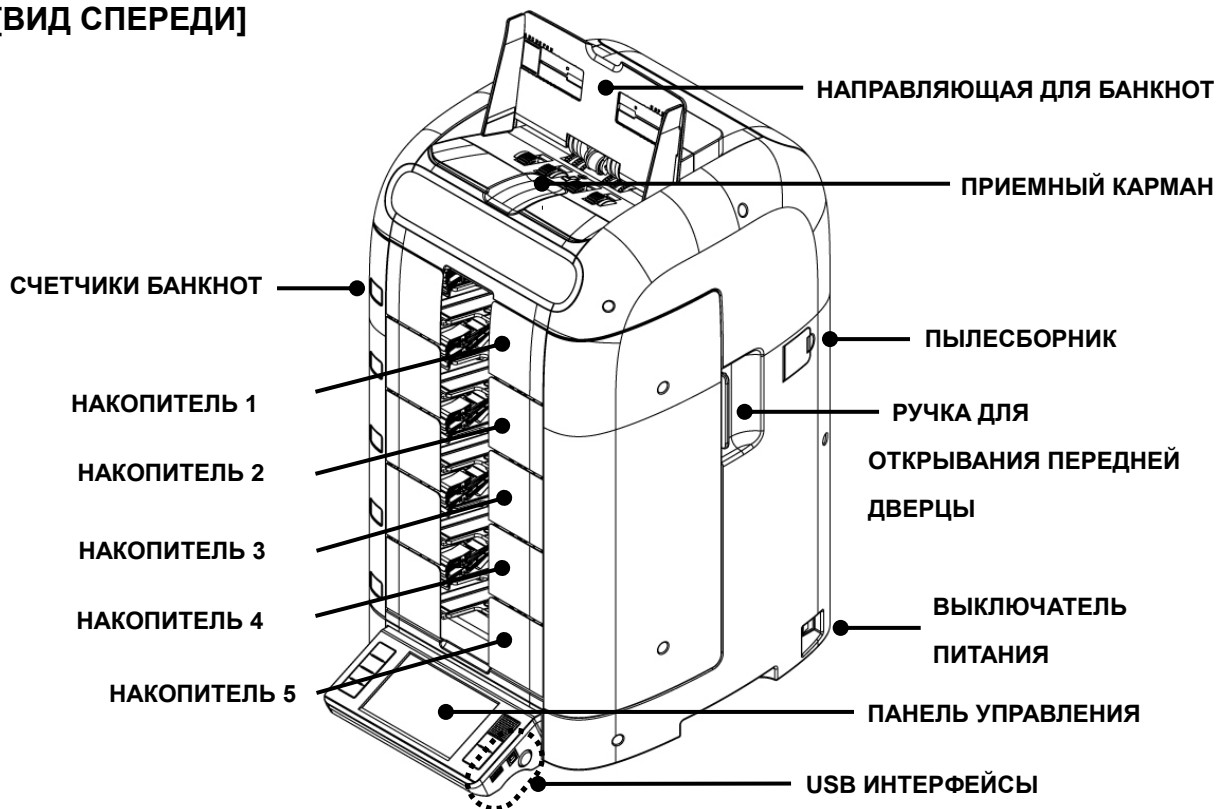

[ВИД СЗАДИ]



3.2 Управление машиной

3.2.1 Обзор панели оператора

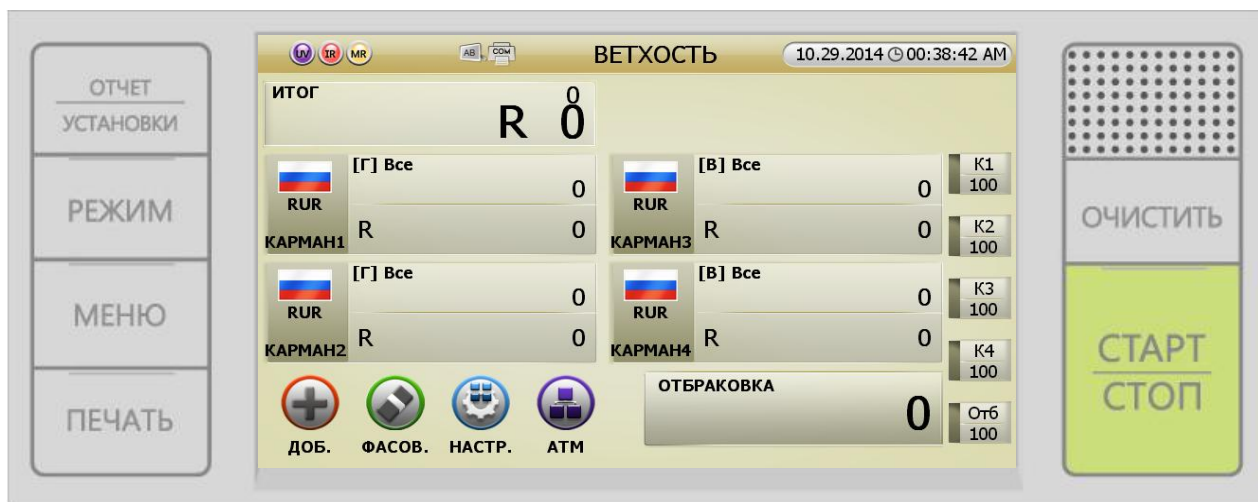

Кнопка	Описание
	<ul style="list-style-type: none"> - Начало пересчета вручную (если настроен режим начала пересчета вручную) - Аварийная остановка при пересчете и возобновление пересчета - Сохранение или установка режима - Подтверждение действий: «ОК», «Да»
	<ul style="list-style-type: none"> - Очистка результата пересчета или возврат к предыдущему пункту - Отмена предустановленного значения - Возможность удаления замятых банкнот - Подтверждение действий: «Отмена», «Закреть», «Нет»
	<ul style="list-style-type: none"> - Изменение способа отображения пересчитанного результата - Поочередное изменение активных значков - Изменение любых параметров
	<ul style="list-style-type: none"> - Изменение режима работы (ветхость, пересчет всех номиналов, лицо, ориентация, выпуск, к выдаче, распознавание серийных номеров) - Вход в меню администратора из стандартного меню
	<ul style="list-style-type: none"> - Вход в меню настроек (для установки пользователем различных параметров) - Выход из меню настроек
	<ul style="list-style-type: none"> - Печать результата пересчета

3.2.2 Обзор сенсорного экрана

[До пересчета]

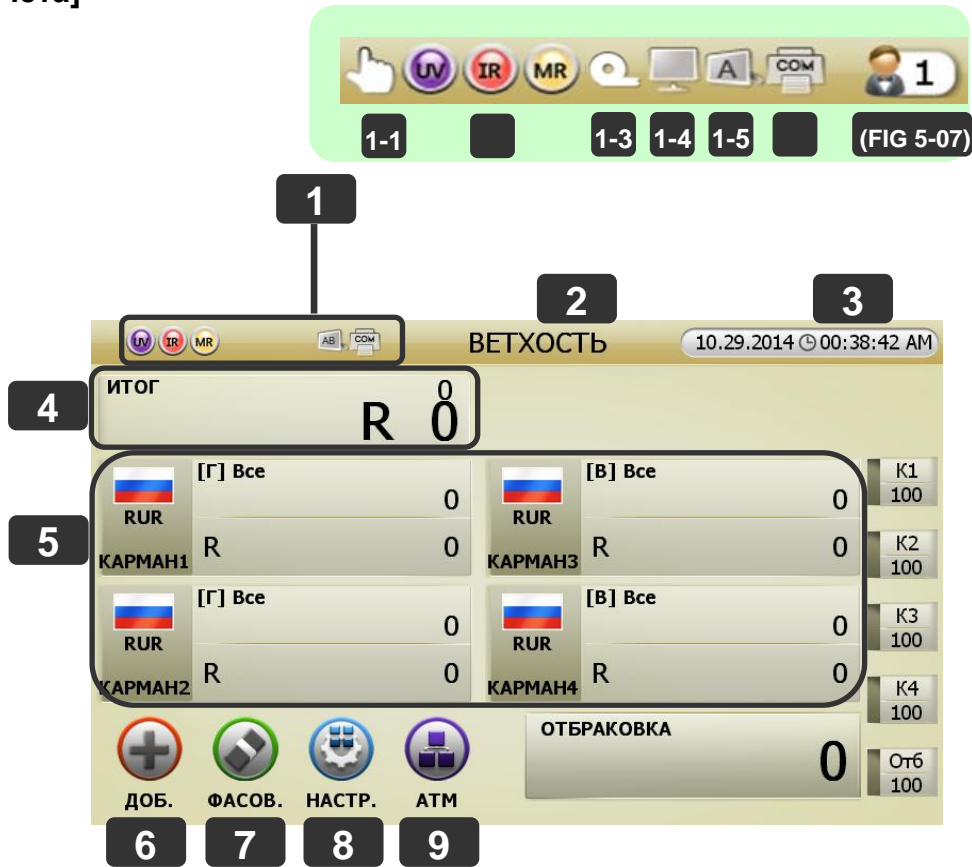

[После пересчета]



No.	НАИМЕНОВАНИЕ	Описание	Прим.
1	Параметры		
1-1	Начало пересчета	Выбор автоматического или ручного начала пересчета. Автостарт установлен по умолчанию	P46
1-2	Детекция	Отображает, включены ли датчики УФ / ИК / МГ	P54
1-3	Датчик скотча	Отображает, включен ли датчик скотча (кроме пересчета в режиме ветхости)	P57
1-4	Управление со стороны ПК	Отображает, включено ли управление машиной SB-5000 со стороны ПК	
1-5	Дисплей клиента	Отображает, находится ли в работе дисплей клиента (Дисплей А, Б)	
1-6	Порт печати	Отображает используемый порт печати [COM, USB, COM (USB в режиме P-OCR)]	
1-7	Режим, определяемый пользователем	Отображает режим, определяемый пользователем	P40
2	Текущий режим работы	Отображает текущий режим работы	
3	Дата и время	Отображает дату и время	
4	Итог	Итог результатов пересчета в накопителях 1, 2, 3, 4	
5	Результат пересчета	Результат пересчета в каждом кармане, валюта	

6	Суммирование	Отображает, включена ли функция суммирования	P43
7	Фасовка	Нажмите, чтобы включить функцию фасовки	P43
8	Настройки	Оператор определяет свои персональные настройки (макс. 8 настроек)	P41
9	Подрежим	Отображает значок подрежима. Включается в режиме ветхости и распознавания серийных номеров	
10	Корректировка	Корректировка результата пересчета. Оператор может вручную ввести сумму непросчитанных банкнот или монет	P23
11	Ввод	Результат пересчета будет добавлен к общему итогу	P24
12	Отбраковка	Результат пересчета банкнот, находящихся в кармане отбраковки. Нажмите на эту кнопку, чтобы увидеть подробный отчет	P22
13	Состояние кармана	Когда в кармане находится банкнота или достигается предустановленное значение фасовки, загорается зеленый индикатор. Он также отображает состояние карманов (в т.ч. кармана отбраковки)	

ГЛАВА 4. ПОДГОТОВКА К РАБОТЕ

4.1 Подготовка банкнот

Этап	Рисунок	Описание
1		Подготовьте банкноты, как указано в описании ниже.
2		Положите банкноты одной стороной на стол и выровняйте их.
3		Затем выровняйте банкноты по краям горизонтально и вертикально.
4		Теперь банкноты готовы к пересчету.

Корректная подготовка банкнот улучшает их обработку машиной и повышает качество пересчета.

Перед тем, как поместить банкноты в приемный карман, отсортируйте их следующим образом:

- Мокрые банкноты;
- Слишком грязные / испорченные банкноты;
- Слишком сильно поврежденные банкноты;
- Очень сильно погнутые / смятые банкноты.

Такие банкноты следует отложить отдельно и сортировать вручную.

ВНИМАНИЕ!



УБЕДИТЕСЬ, ЧТО НА БАНКНОТАХ ОТСУТСТВУЮТ СКРЕПКИ, РЕЗИНКИ И ПРОЧИЕ ИНОРОДНЫЕ ПРЕДМЕТЫ, КОТОРЫЕ МОГУТ ПОВЛЕЧЬ НЕИСПРАВНОСТЬ МАШИНЫ.

4.2 Настройка направляющей для банкнот

Прежде чем поместить банкноты в приемный карман, следует настроить направляющую для банкнот. Убедитесь, что имеется достаточно места со всех сторон банкнот для того, чтобы они свободно сдвигались (длина банкноты + приблизительно 5 мм).

4.3 Размещение банкнот в приемном кармане

Очень важно правильно положить банкноты в приемный карман, потому что распознавание банкнот во многом зависит от их правильного расположения. Количество отбракованных банкнот может увеличиться при неправильном расположении и размещении. На иллюстрациях, размещенных ниже, представлен корректный способ размещения банкнот.

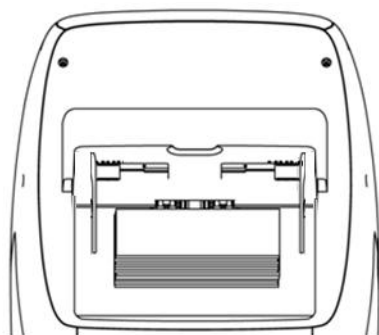

Корректно

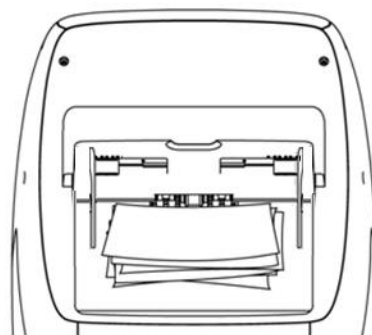

Некорректно

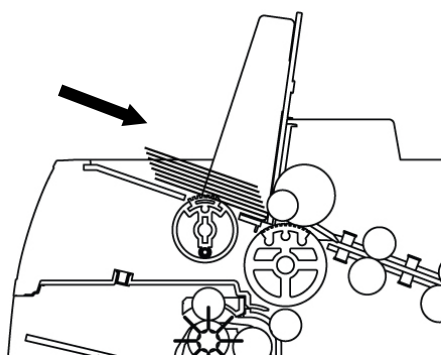

Корректно

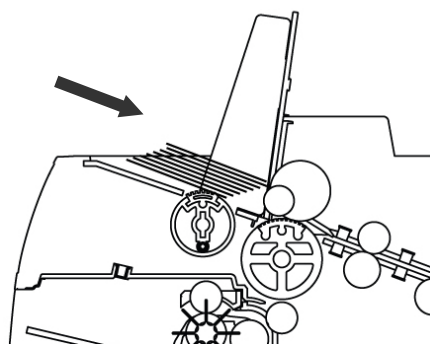

Некорректно

4.4 Пересчет

В автоматическом режиме SB-5000 начинает пересчет банкнот автоматически сразу после определения их наличия в приемном кармане. В ручном режиме машина начнет пересчет банкнот только в случае, если банкноты размещены в приемном кармане и после нажатия кнопки [СТАРТ/СТОП]. Во время пересчета машина отображает количество пересчитанных банкнот на ЖК-экране. Она остановится при следующих условиях:

- В приемном кармане отсутствуют банкноты;
- Накопитель полон;
- Карман отбраковки полон;
- Количество пересчитанных банкнот равно количеству, установленному для режима фасовки;
- Произошли ошибки.

Если во время работы произойдет ошибка, которая вызовет остановку машины, то на экране отобразится сообщение об ошибке. Чтобы очистить его, нажмите кнопку [ОЧИСТИТЬ]. Машина попытается исправить ошибку автоматически, однако если не удастся исправить замятие или в случае возникновения других механических ошибок откройте заднюю дверцу А (сзади сверху) или Б (сзади посередине или снизу), извлеките замятые банкноты и закройте дверцу. После этого машина сможет автоматически удалить сообщения об ошибках.

Остановка во время работы

Нажмите кнопку [СТАРТ/СТОП], чтобы сделать паузу в работе машины. Снова нажмите эту кнопку, чтобы продолжить пересчет.

ГЛАВА 5. ОСНОВНЫЕ РЕЖИМЫ РАБОТЫ

5.1 Порядок работы

5.1.1 Схема работы

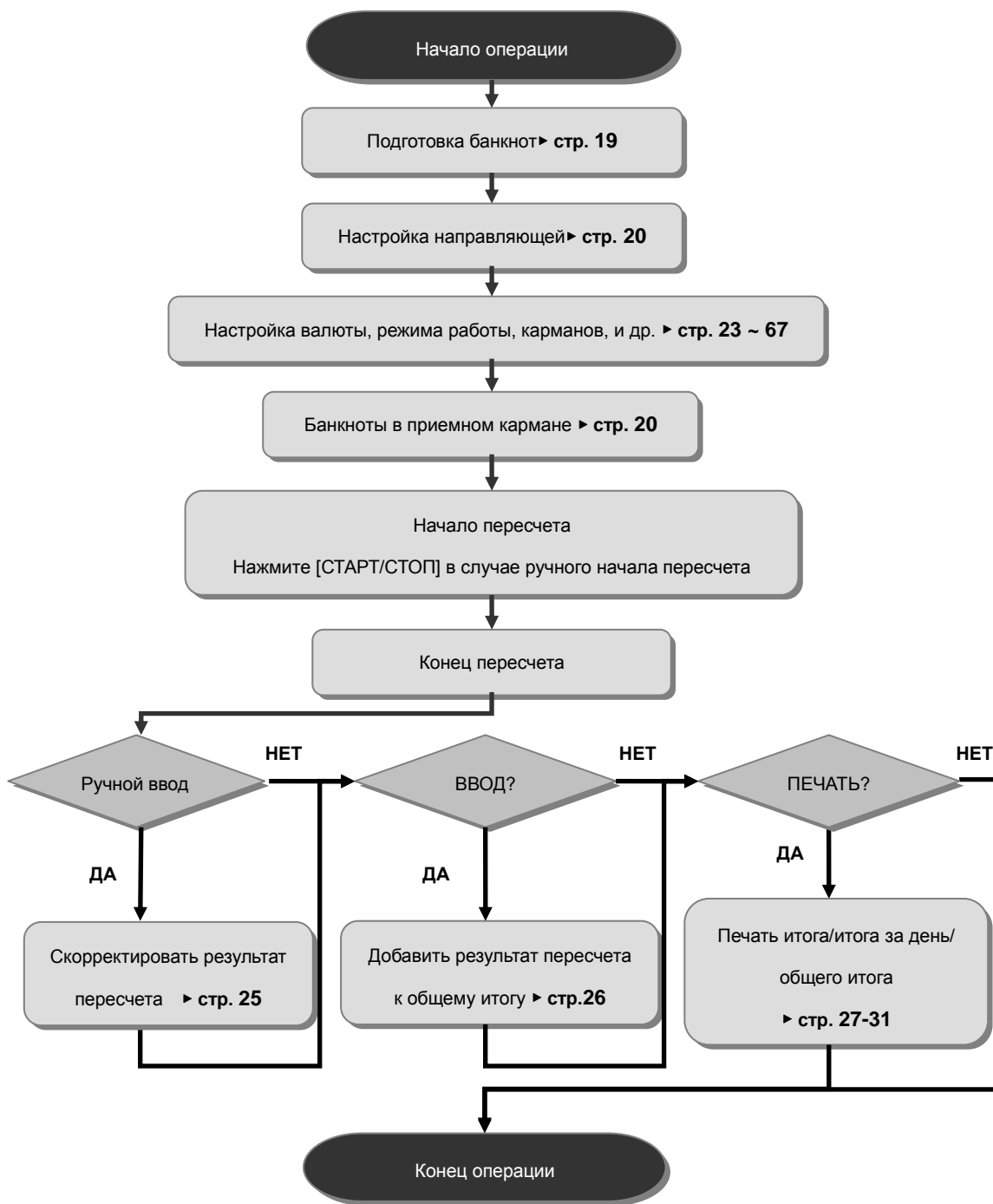

5.1.2 Установка валюты

Чтобы изменить валюту, нажмите на значок «Валюта» слева вверху.

Если Вам необходимо приобрести дополнительное программное обеспечение для обработки различных валют, свяжитесь с Вашим поставщиком оборудования.

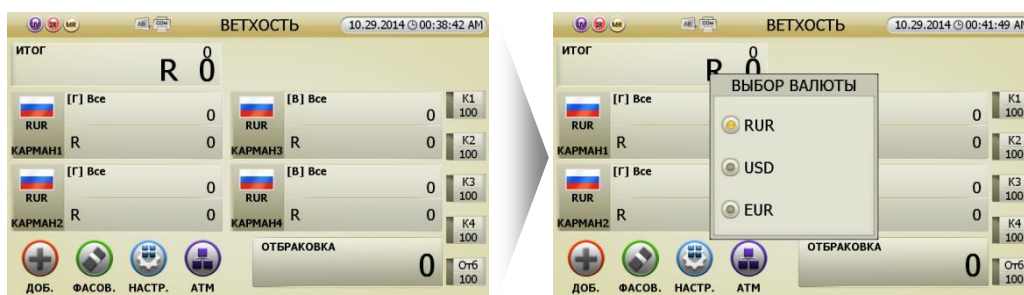

5.1.3 Установка режима работы

Оператор может установить режим работы следующим образом:

[1] Нажмите кнопку [РЕЖИМ] на панели оператора. Отобразится следующий экран:

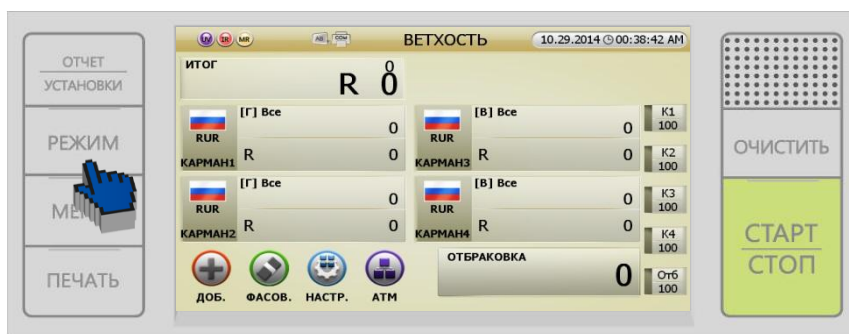

[2] Экран выбора режима отобразит два окна:



① Основной режим работы: ветхость/пересчет всех номиналов/пересчет одного номинала/ориентация/к выдаче/валютный микс.

② Операторский режим (опция).

[3] Оператор может выбрать режим работы, нажав на соответствующий значок.

[4] Изображение на экране вернется к стартовому экрану, соответствующему выбранному режиму работы.

5.1.4 Подтверждение результата пересчета

(Примечание) На изображениях, размещенных ниже, представлено состояние режима ветхости, при котором в накопителях 1 и 2 находятся годные банкноты, в накопителях 3 и 4 – ветхие.

[F]: годные [U]: ветхие



1. Подтверждение результата пересчета на экране отображения результатов

[1] При нажатии на кнопку [ОТЧЕТ/УСТАНОВКИ] последовательно после пересчета отобразятся пять экранов, как показано ниже.

[2] При нажатии на ячейки, в которых отображается результат, будут отображены подробные результаты.

При нажатии на ячейку (A) в накопителе 1 и 2 на экране отобразятся результаты пересчета.

При нажатии на ячейку (B) в накопителе 3 и 4 на экране отобразятся причины отбраковки по ветхости.

При нажатии на ячейку (C) в кармане отбраковки на экране отобразятся причины отбраковки.

ОТБРАЖЕНИЕ ПЕРЕСЧЕТА

НОМИН.	КАРМАН1	КАРМАН2	КАРМАН3	КАРМАН4
10 R	3	0	0	0
50 R	4	0	1	0
100 R	0	0	28	0
500 R	5	0	10	0
1,000 R	1	0	0	0
5,000 R	2	0	1	0
Сумма	15	0	40	0
Отбраковка	5	Монеты R		0
Итого		55 R		26,580

UNFIT REASON: Карман3 (40)

№	ПРИЧИНА ОТБРАКОВКИ
1	ГРЯЗЬ
2	УГОЛ, НАДП.
3	ГРЯЗЬ
4	ГРЯЗЬ
5	ГРЯЗЬ
6	ГРЯЗЬ
7	ГРЯЗЬ
8	ГРЯЗЬ
9	УГОЛ
10	УГОЛ

ВЕТХОСТЬ 10.29.2014 00:43:27 AM

ПРИЧИНА ОТБРАКОВКИ (5)

№	ПРИЧИНА	ПОДРОБНО
1	Не расп(7)	ОТСУТСТВУЕТ ЧАСТЬ ИЗОБРАЖЕНИЯ
2	Не расп(7)	ОТСУТСТВУЕТ ЧАСТЬ ИЗОБРАЖЕНИЯ
3	Не расп(7)	ОТСУТСТВУЕТ ЧАСТЬ ИЗОБРАЖЕНИЯ
4	Не расп(7)	ОТСУТСТВУЕТ ЧАСТЬ ИЗОБРАЖЕНИЯ
5	Не расп(7)	ОТСУТСТВУЕТ ЧАСТЬ ИЗОБРАЖЕНИЯ

2. Функция корректировки значения предназначена для корректировки результата пересчета.

Оператор может добавить вручную количество несчитанных банкнот (которые не были пересчитаны в силу слишком сильной поврежденности) или монет. При нажатии на значок корректировки на экране отображения результатов оператор увидит отображение введенного значения и может корректировать вручную результат пересчета.

ВЕТХОСТЬ 10.29.2014 00:40:38 AM

ИТОГ R 27,930⁵⁶

RUR [Г] Все	12	RUR [В] Все	44
КАРМАН1 R	8,630	КАРМАН3 R	19,300
RUR [Г] Все	0	RUR [В] Все	0
КАРМАН2 R	0	КАРМАН4 R	0

ОТБРАКОВКА 4

ДОБ. КОРРЕК. ВВОД АТМ

RUR ВВ. ЗНАЧЕНИЕ

ИЗМЕНИТЬ	НОМИН.	КАРМАН1	ШТ.	СУММА
+ -	10 R	3	0	30
	50 R	4	0	200
ВВ. ЗНАЧЕНИЕ	100 R	0	0	0
	500 R	5	0	2,500
ИТОГО	1,000 R	1	0	1,000
R 26,580	5,000 R	2	0	10,000
	ИТОГО	15	0	13,730

RUR ВВ. ЗНАЧЕНИЕ

ИЗМЕНИТЬ	НОМИН.	КАРМАН1	ШТ.	СУММА
+ -	10 R	3	0	30
ВВ.ЗНАЧЕНИЕ	100 R	0	0	0
	500 R	5	0	2,500
ИТОГО	1,000 R	1	0	1,000
R 26,580	5,000 R	2	0	10,000
	ИТОГО	15	0	13,730

ВВ.ЗНАЧЕНИЕ

0.5

1	2	3	+100	-100
4	5	6	+1,000	-1,000
7	8	9	.	.
←	УДАЛИТЬ	0	00	000

МИН:0, МАКС:100,000

RUR ВВ. ЗНАЧЕНИЕ

ИЗМЕНИТЬ	НОМИН.	КАРМАН1	ШТ.	СУММА
	10 R	3	2	50
ИТОГО	1,000 R	1	0	1,000
R 26,600.5	5,000 R	2	0	10,000
	ИТОГО	15	2	13,750

Хотите применить изменения в отношении результата пересчета и выйти?

Да Нет

ВЕТХОСТЬ 10.29.2014 00:45:57 AM

ИТОГ R 26,600.5⁵⁷

RUR [Г] Все	15	RUR [В] Все	40
КАРМАН1 R	13,730	КАРМАН3 R	12,850
RUR [Г] Все	0	RUR [В] Все	0
КАРМАН2 R	0	КАРМАН4 R	0

ОТБРАКОВКА 5

ДОБ. КОРРЕК. ВВОД АТМ

ИЗМЕНИТЬ	НОМИН.	КАРМАН1	ШТ.	СУММА
+	10 R	3	0	30
	50 R	4	0	200
ВВ.ЗНАЧЕНИЕ	100 R	0	0	0
R 0	500 R	5	0	2,500
ИТОГО	1,000 R	1	0	1,000
R 26,580	5,000 R	2	0	10,000
	ИТОГ	15	0	13,730

3. Функция «Ввод» означает, что оператор может добавлять результат пересчета к общему итогу.

Пример использования функции «Ввод».

[1] При нажатии значка «Ввод» на экране отображается следующая страница выбора: учесть или отклонить пересчитанную банкноту в общем итоге. При выборе «Отмена» появится окно обработки остатков.

КАРМАН	Всё	КАРМАН	Всё
КАРМАН1	R 8,630	КАРМАН3	R 19,300
КАРМАН2	R 0	КАРМАН4	R 0

ВАЛЮТА	Итог за день	Общий итог
RUR	52 R 25,080	52 R 25,080
USD	0 \$ 0	0 \$ 0
EUR	0 € 0	0 € 0

[2] Автоматический ввод.

Оператор может настроить автоматическое включение функции ввода.

Однако настройку данной функции следует осуществлять вручную, если при пересчете происходит случай отбраковки.

5.1.5 Общий итог

Общий итог означает суммирование всех пересчитанных банкнот, принятых пользователем. А именно, при нажатии значка «Ввод» после пересчета, результат такого пересчета будет добавлен к общему итогу. SB-5000 может отображать итог за день и общий итог.

1. Существует два способа расчета общего итога.

[1] Нажмите значок «Ввод» на экране отображения результатов пересчета.

[2] При нажатии на значок «Итог» на экране отображения результатов пересчета отобразится общий итог. Нажмите значок «Ввод». Результат пересчета будет добавлен к общему итогу.

ВАЛЮТА	Итог за день	Общий итог
RUR	52 R 25,080	52 R 25,080
USD	0 \$ 0	0 \$ 0
EUR	0 € 0	0 € 0

2. При нажатии на кнопку [ОТЧЕТ/УСТАНОВКИ] отобразится экран итога за день и экран общего итога.



НОМИН.	ПЕРЕСЧЕТ	СУММА
10 R	3	30
50 R	5	250
100 R	28	2,800
500 R	12	6,000
1,000 R	1	1,000
5,000 R	3	15,000
Итого	52 Монеты	0
Общая сумма		25,080

НОМИН.	ПЕРЕСЧЕТ	СУММА
10 R	3	30
50 R	5	250
100 R	28	2,800
500 R	12	6,000
1,000 R	1	1,000
5,000 R	3	15,000
Итого	52 Монеты	0
Общая сумма		25,080

3. Чтобы отследить данные по общему итогу, войдите в меню администратора.

5.1.6 Печать

Существует возможность вывода на печать трех результатов пересчета:

Текущий результат пересчета / общий итог оператора / общий итог всей машины.

- Печать результатов последнего пересчета**

Нажмите на кнопку [ПЕЧАТЬ] после пересчета. Информация будет выведена на печать, как показано на иллюстрациях ниже.

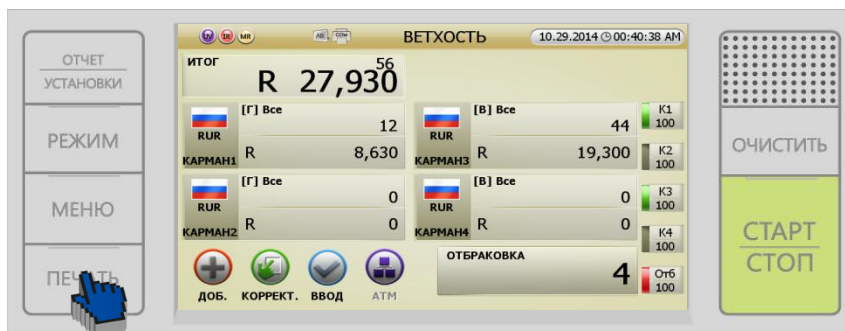

* Внимание! Перед печатью банкноты из кармана отбраковки должны быть удалены.

[1] При нажатии на кнопку [ПЕЧАТЬ] в отчете будет показан результат пересчета в накопителях 1, 2 [Годные] и накопителях 3,4 [Ветхие] (см. изображение справа).

```

*** REPORT ST1,2 ***
2012, Jul. 28, 17:13 Station:1
Deposit No.: 38 Fitness
FIT UV MG IR
DENOM UNIT TOTAL
$1 0 $ 0
$2 0 $ 0
$5 12 $ 60
$10 24 $ 240
$20 13 $ 260
$50 3 $ 150
$100 10 $ 1,000
-----
TOTAL 62 $ 1,710
    
```

[2] Если машина находится не в режиме ветхости, то в напечатанном результате будет отображена сумма пересчета.

```

*** REPORT ST3,4 ***
2012, Jul. 28, 17:13 Station:1
Deposit No.: 38 Fitness
UNFIT UV MG IR
DENOM UNIT TOTAL
$1 0 $ 0
$2 1 $ 2
$5 8 $ 40
$10 2 $ 20
$20 0 $ 0
$50 3 $ 150
$100 0 $ 0
-----
TOTAL 14 $ 212
-----
SUM TOTAL
TOTAL 76 $ 1,922
    
```

[3] Если оператору нужно подкорректировать результат пересчета, ему необходимо нажать значок корректировки на дисплее.

```

*** REPORT ***
2012, Jul. 28, 17:24 Station:1
Deposit No.: 40 Count
UV MG IR
DENOM UNIT TOTAL
$1 0 $ 0
$2 0 $ 0
$5 11 $ 55
$10 16 $ 160
$20 0 $ 0
$50 2 $ 100
$100 11 $ 1,100
-----
TOTAL 40 $ 1,415
    
```

[4] Если оператор распечатал откорректированный результат пересчета, в отчете отдельно отображается сумма результата пересчета после ручного ввода, а также общая сумма пересчета.

*** REPORT ***			
2012, Jul. 28, 17:26		Station: 1	
Deposit No.: 41		Count	
DENOM	UNIT	UY	MG IR
			TOTAL
\$1	0	\$	0
\$2	0	\$	0
\$5	11	\$	55
\$10	16	\$	160
\$20	0	\$	0
\$50	2	\$	100
\$100	11	\$	1,100

A-TOT	40	\$	1,415

MANUAL INPUT			
DENOM	UNIT		
			TOTAL
\$1	5	\$	5
\$2	3	\$	6
\$5	1	\$	5

B-TOT	9	\$	16

A+B TOT			

TOTAL	49	\$	1,431

- **Печать общего итога оператора**

Пересчет банкнот на одной машине SB-5000 могут вести до 8 пользователей. Каждый оператор может вывести на печать свой общий итог.

1. Оператор может проверить свой результат пересчета на экране «Моя запись итогов» в меню оператора «Общий итог».

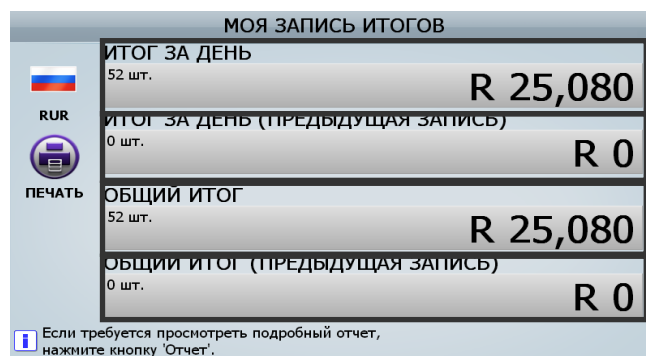

2. Печать общего итога оператора.

[1] Если оператор нажмет кнопку [ПЕЧАТЬ] или нажмет на значок «Печать» на экране «Моя запись итогов», появится дополнительное окно. Значения ячеек этого окна представлены ниже.



- ① «Все записи»: Отчет об общем итоге 1 /Предыдущий отчет об общем итоге 1 /Отчет об общем итоге 2/ Предыдущий отчет об общем итоге 2
- ② «Итог за день»: Отчет об общем итоге 1 / Предыдущий отчет об общем итоге 1
- ③ «Общий итог»: Отчет об общем итоге 2/ Предыдущий отчет об общем итоге 2

*** GRAND TOTAL1 REPORT ***			
2012, Jul. 28, 18:14 Station:1			
DENOM	UNIT		TOTAL
\$1	27	\$	27
\$2	135	\$	270
\$5	943	\$	4,715
\$10	810	\$	8,100
\$20	390	\$	7,800
\$50	200	\$	10,000
\$100	420	\$	42,000
COIN	-	\$	0

TOTAL	2,925	\$	72,912
*** GT1 OLD REPORT ***			
2012, Jul. 28, 18:14 Station:1			
DENOM	UNIT		TOTAL
\$1	0	\$	0
\$2	81	\$	162
\$5	662	\$	3,310
\$10	582	\$	5,820
\$20	227	\$	4,540
\$50	113	\$	5,650
\$100	332	\$	33,200
COIN	-	\$	0

TOTAL	1,997	\$	52,682

*** GRAND TOTAL2 REPORT ***			
2012, Jul. 28, 18:38 Station:1			
DENOM	UNIT		TOTAL
\$1	33	\$	33
\$2	216	\$	432
\$5	1613	\$	8,065
\$10	1415	\$	14,150
\$20	620	\$	12,400
\$50	317	\$	15,850
\$100	752	\$	75,200
COIN	-	\$	3

TOTAL	4,966	\$	126,136
*** GT2 OLD REPORT ***			
2012, Jul. 28, 18:38 Station:1			
DENOM	UNIT		TOTAL
\$1	0	\$	0
\$2	0	\$	0
\$5	0	\$	0
\$10	0	\$	0
\$20	0	\$	0
\$50	0	\$	0
\$100	0	\$	0
COIN	-	\$	0

TOTAL	0	\$	0

[2] При нажатии кнопки [ОТЧЕТ/УСТАНОВКИ] или при нажатии области, в которой указана сумма (a/b/c/d) на экране «Моя запись итогов» для выбора пункта для печати, оператор может нажать кнопку [ПЕЧАТЬ] или нажать на значок «Печать», чтобы распечатать информацию.

- **Печать общего итога машины SB-5000**

Чтобы отследить состояние печати, войдите в меню администратора.

5.1.7 Причины отбраковки

№.	Отображение на экране	Значение
1	NO I.D	Машина не определила номинал.
2	No READ	Банкнота не была успешно считана.
3	OVER RUN	Следующая банкнота подана слишком близко к предыдущей.
4	SUSPECT (CF)	Подозрение на фальшивую банкноту датчиками УФ, МГ и ИК.
5	STAY NOTE	Состояние банкноты не подходит для сортировки.
6	DOUBLE	В машину было подано более двух банкнот.
7	CHAIN	Банкноты были поданы цепочкой.
8	HALF	Подача половины банкноты.
9	Over count	В машине остается банкнота после завершения пересчета банкнот, годных по состоянию для сортировки.

(Внимание!)

Если причина отбраковки – подача сдвоенных банкнот или подача цепочкой, то количество отбракованных банкнот, отображаемых на ЖК-экране, может отличаться от актуального количества банкнот в кармане отбраковки.

5.2 Режимы работы и функции

5.2.1 Сводная информация

- **Режимы работы**

[Основные режимы]:

- ВЕТХОСТЬ;
- ПЕРЕСЧЕТ ВСЕХ НОМИНАЛОВ (МИКС);
- ПЕРЕСЧЕТ ОДНОГО НОМИНАЛА (НОМИН);
- ОРИЕНТАЦИЯ (ОРИЕНТ.);
- ВАЛЮТНЫЙ МИКС (ВАЛ. МИКС);
- ВЫПУСК: SB-5000 может пересчитывать и сортировать банкноты старых и новых выпусков (опция);
- К ВЫДАЧЕ: оператор может задавать фасовку по номиналам (опция);
- ПЕРЕСЧЕТ БЕЗ ДЕТЕКЦИИ;
- РАБОТА С СЕРИЙНЫМИ НОМЕРАМИ (СЕР. НОМЕРА): а) SB-5000 может и выводить на печать серийные номера банкнот (опция «Печатать») б) SB-5000 может передавать серийные номера на ПК в программу SDC-100 (опция «На ПК») в) SB-5000 может сравнивать серийные номера (опция «Сравн.С/Н»)

[Пользовательский режим]

- В пользовательском режиме можно создать до 16 наборов настроек для специальных целей.

Функции

Функция суммирования: текущий результат пересчета не удаляется, а прибавляется к предыдущему.

После включения данной функции результат пересчета и текущий результат суммируются.

Функция фасовки: SB-5000 может осуществлять фасовку банкнот согласно предустановленному количеству банкнот или предустановленной сумме.

5.2.2 Основной режим работы

- **ВЕТХОСТЬ**



В режиме ветхости банкноты могут быть отсортированы на банкноты, предназначенные для выдачи, и банкноты, направляемые на утилизацию. Например, ветхие банкноты с пятнами, дырами или надписями направляются в предназначенный для них карман. Существует 8 признаков ветхости банкнот, по которым банкноты могут разделяться и направляться к выдаче

или на утилизацию. Критерии ветхости устанавливаются предварительно.

Признаки ветхости:

1. Отсутствие угла;
2. Засаленные пятна: загрязнение на каком-либо участке площади банкноты;
3. Загрязнения на всей площади банкноты;
4. Скотч;
5. Дыры;
6. Вырывы;
7. Загнутые углы;
8. Надписи (включая печать): намеренное изменение внешнего вида банкноты.



Режим сортировки по ветхости может быть настроен с помощью трех подрежимов. Нажмите на значок «АТМ» в режиме сортировки по ветхости. Затем Вы сможете выбрать подрежим сортировки по ветхости на начальном экране.

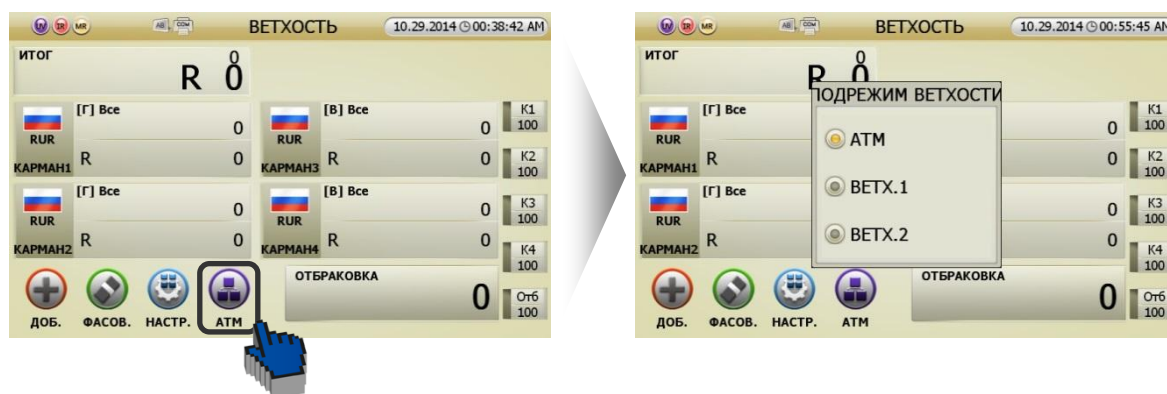

Вы можете настроить до 3 различных режимов с 8 значениями по ветхости в каждом.

Настройка режима ветхости может быть осуществлена в меню администратора.

Информацию о настройке работы накопителя и кармана отбраковки в основном режиме работы см. ниже.

- Упорядочивание банкнот в накопителе:**

Вы можете классифицировать и упорядочить банкноты в накопителях 1-4, работа которых осуществляется по предварительной настройке, путем нажатия кнопки [ОТЧЕТ/УСТАНОВКИ] в режиме сортировки по ветхости.

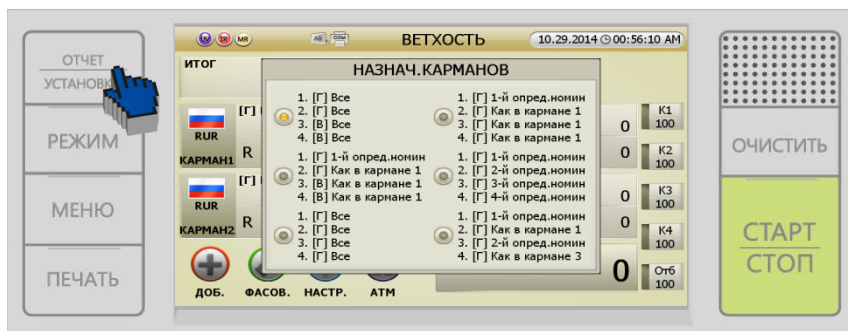

Обозначение принципа, по которому упорядочиваются банкноты в накопителях	Разъяснения
1.[F] All 2.[F] All 3.[U] All 4.[U] All	Накопитель 1: Все годные банкноты Накопитель 2: Все годные банкноты Накопитель 3: Все ветхие банкноты Накопитель 4: Все ветхие банкноты
1. [F] 1st Detected Denom. 2.[F] Same as Stacker 1 3.[U] Same as Stacker 1 4.[U] Same as Stacker 1	Накопитель 1: Банкноты первого распознанного номинала (годные) Накопитель 2: Банкноты такого же номинала, как и в накопителе 1 (годные) Накопитель 3: Банкноты такого же номинала, как и в накопителе 1 (ветхие) Накопитель 4: Банкноты такого же номинала, как и в накопителе 1 (ветхие)
1.[F] All 2.[F] All 3.[F] All 4.[F] All	Накопитель 1: Все годные банкноты Накопитель 2: Все годные банкноты Накопитель 3: Все годные банкноты Накопитель 4: Все годные банкноты
1.[F] 1st Detected Denom. 2.[F] Same as Stacker 1 3.[F] Same as Stacker 1 4.[F] Same as Stacker 1	Накопитель 1: Банкноты первого распознанного номинала Накопитель 2: Банкноты такого же номинала, как и в накопителе 1 Накопитель 3: Банкноты такого же номинала, как и в накопителе 1 Накопитель 4: Банкноты такого же номинала, как и в накопителе 1

1.[F] 1st Detected Denom. 2.[F] 2nd Detected Denom. 3.[F] 3rd Detected Denom. 4.[F] 4th Detected Denom.	Накопитель 1: Годные банкноты первого распознанного номинала Накопитель 2: Банкноты второго распознанного номинала Накопитель 3: Банкноты третьего распознанного номинала Накопитель 4: Банкноты четвертого распознанного номинала
1.[F] 1st Detected Denom. 2.[F] Same as Stacker 1 3.[F] 2nd Detected Denom. 4.[F] Same as Stacker 3	Накопитель 1: Годные банкноты первого распознанного номинала Накопитель 2: Банкноты такого же номинала, как и в накопителе 1 Накопитель 3: Годные банкноты второго распознанного номинала Накопитель 4: Банкноты такого же номинала, как и в накопителе 3

- ПЕРЕСЧЕТ ВСЕХ НОМИНАЛОВ (МИКС)**



Машина SB-5000 может вести пересчет пачки смешанных номиналов.

- ПЕРЕСЧЕТ ОДНОГО НОМИНАЛА (НОМИН)**



Машина SB-5000 может вести пересчет и осуществлять сортировку 4 различных номиналов по каждому из карманов.

- Упорядочивание банкнот в накопителе:**

Вы можете классифицировать и упорядочить банкноты в накопителях 1-4, работа которых осуществляется по предварительной настройке, путем нажатия кнопки [ОТЧЕТ/УСТАНОВКИ] в режиме пересчета одного номинала.

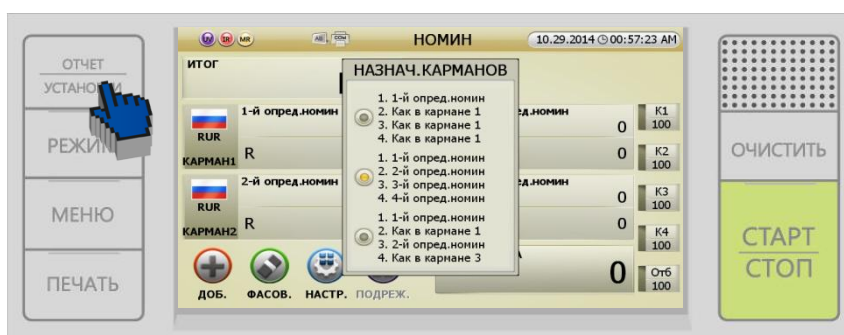

Обозначение принципа, по которому упорядочиваются банкноты в накопителях	Разъяснения
<ol style="list-style-type: none"> 1. 1st Detected Denom. 2. Same as Stacker 1 3. Same as Stacker 1 4. Same as Stacker 1 	<p>Накопитель 1: Банкноты первого распознанного номинала</p> <p>Накопитель 2: Банкноты такого же номинала, как и в накопителе 1</p> <p>Накопитель 3: Банкноты такого же номинала, как и в накопителе 1</p> <p>Накопитель 4: Банкноты такого же номинала, как и в накопителе 1</p>
<ol style="list-style-type: none"> 1. 1st Detected Denom. 2. 2nd Detected Denom. 3. 3rd Detected Denom. 4. 4th Detected Denom. 	<p>Накопитель 1: Банкноты первого распознанного номинала</p> <p>Накопитель 2: Банкноты второго распознанного номинала</p> <p>Накопитель 3: Банкноты третьего распознанного номинала</p> <p>Накопитель 4: Банкноты четвертого распознанного номинала</p>
<ol style="list-style-type: none"> 1. 1st Detected Denom. 2. Same as Stacker 1 3. 2nd Detected Denom. 4. Same as Stacker 3 	<p>Накопитель 1: Банкноты первого распознанного номинала</p> <p>Накопитель 2: Банкноты такого же номинала, как и в накопителе 1</p> <p>Накопитель 3: Банкноты второго распознанного номинала</p> <p>Накопитель 4: Банкноты такого же номинала, как и в накопителе 3</p>

• ПЕРЕСЧЕТ БЕЗ ДЕТЕКЦИИ



Данный режим позволяет осуществлять пересчет только количества банкнот без подсчета их суммы.

• ОРИЕНТАЦИЯ



Данный режим позволяет разделять банкноты по соответствующим ориентациям.

Упорядочивание банкнот в накопителе:

Вы можете классифицировать и упорядочить банкноты в накопителях 1-4, работа которых осуществляется по предварительной настройке, путем нажатия кнопки [ОТЧЕТ/УСТАНОВКИ] в режиме ОРИЕНТАЦИЯ.

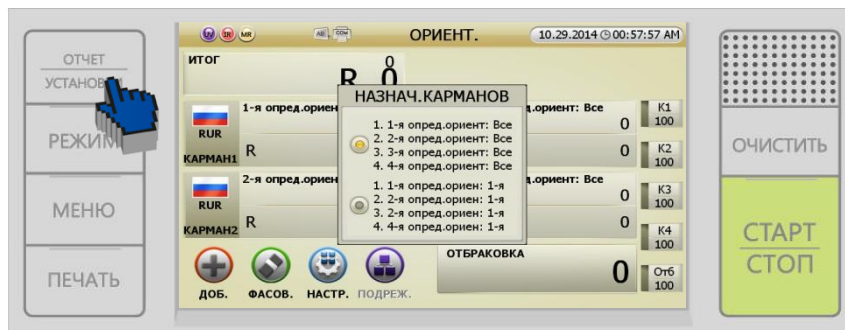

Отображение на дисплее	Банкноты в накопителях
1. 1st Detected Direction : ALL 2. 2nd Detected Direction : ALL 3. 3rd Detected Direction : ALL 4. 4th Detected Direction : ALL	Накопитель 1: Первая распознанная ориентация Накопитель 2: Вторая распознанная ориентация Накопитель 3: Третья распознанная ориентация Накопитель 4: Четвертая распознанная ориентация
1. 1st Detected Direction : 1ST 2. 2nd Detected Direction : 1ST 3. 3rd Detected Direction : 1ST 4. 4th Detected Direction : 1ST	Накопитель 1: Первый распознанный номинал и ориентация Накопитель 2: Такой же номинал, как в накопителе 1, но во второй ориентации Накопитель 3: Такой же номинал, как в накопителе 1, но в третьей ориентации Накопитель 4: Такой же номинал, как в накопителе 1, но в четвертой ориентации

- ВЫПУСК**

Данный режим позволяет осуществлять пересчет банкнот, разделяя их на новые и старые эмиссии.



- Упорядочивание банкнот в накопителе:**

Вы можете классифицировать и упорядочить банкноты в накопителях 1-4, работа которых осуществляется по предварительной настройке, путем нажатия кнопки [ОТЧЕТ/УСТАНОВКИ] в режиме ВЫПУСК.



Отображение на дисплее	Банкноты в накопителях
1. Новая : Все 2. Новая : Все 3. Другие : Все 4. Другие : Все	Накопитель 1: Все номиналы банкнот новейшей эмиссии Накопитель 2: Все номиналы банкнот новейшей эмиссии Накопитель 3: Все номиналы банкнот, кроме новейшей эмиссии Накопитель 4: Все номиналы банкнот, кроме новейшей эмиссии
1. Средняя : Все 2. Средняя : Все 3. Средняя : Все 4. Средняя : Все	Накопитель 1: Все номиналы банкнот средней эмиссии Накопитель 2: Все номиналы банкнот средней эмиссии Накопитель 3: Все номиналы банкнот средней эмиссии Накопитель 4: Все номиналы банкнот средней эмиссии
1. Новая : Все 2. Новая : Все 3. Новая : Все 4. Новая : Все	Накопитель 1: Все номиналы банкнот новейшей эмиссии Накопитель 2: Все номиналы банкнот новейшей эмиссии Накопитель 3: Все номиналы банкнот новейшей эмиссии Накопитель 4: Все номиналы банкнот новейшей эмиссии

К ВЫДАЧЕ



Данный режим предоставляет возможность выдачи определенного количества банкнот разных номиналов. К примеру, загрузите долларовые банкноты номиналом 1, 5, 10, 20 долларов США в приемный карман. Данный режим, к примеру, может подготовить к выдаче 100 банкнот номиналом 1 доллар, 20 банкнот номиналом 5 долларов, 20 банкнот номиналом 5 долларов и 10 банкнот номиналом 20 долларов.

Следуйте нижеуказанному порядку действий, чтобы осуществить настройку по каждому номиналу.

- 1) Нажмите на значок «Фасовка» в режиме К ВЫДАЧЕ.

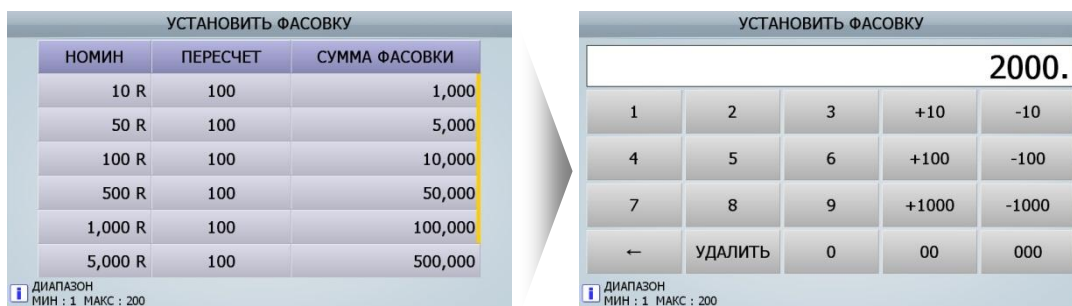

2) Установите настройку по каждому номиналу в разделах меню, которые отобразятся на экране.



- **Упорядочивание банкнот в накопителе:**

Вы можете классифицировать и упорядочить банкноты в накопителях 1-4, работа которых осуществляется по предварительной настройке, путем нажатия кнопки [ОТЧЕТ/УСТАНОВКИ] в режиме К ВЫДАЧЕ.

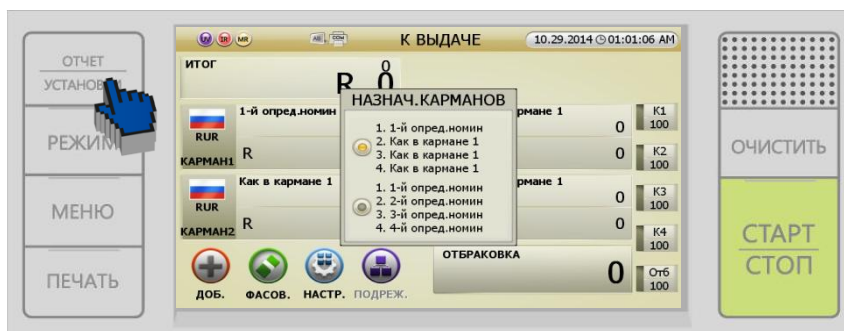

Отображение на дисплее	Банкноты в накопителях
1. 1-й опред.номин	Накопитель 1: Первый распознанный номинал
2. Как в кармане 1	Накопитель 2: Банкноты такого же номинала, как и в накопителе 1
3. Как в кармане 1	Накопитель 3: Банкноты такого же номинала, как и в накопителе 1
4. Как в кармане 1	Накопитель 4: Банкноты такого же номинала, как и в накопителе 1
1. 1-й опред.номин	Накопитель 1: Первый распознанный номинал
2. 2-й опред.номин	Накопитель 2: Второй распознанный номинал
3. 3-й опред.номин	Накопитель 3: Третий распознанный номинал
4. 4-й опред.номин	Накопитель 4: Четвертый распознанный номинал

- **РАСПОЗНАВАНИЕ СЕРИЙНЫХ НОМЕРОВ**



Машина SB-5000 может сравнивать, сканировать и выводить на печать серийные номера банкнот.

Режим распознавания номеров банкнот имеет три дополнительных режима. При нажатии на значок «СЕР.НОМЕРА» в данном режиме оператор может выбрать следующие опции из числа дополнительных режимов: печать серийных номеров на принтере, передача серийных номеров на ПК в программу SDC-100 или сравнение серийных номеров.



Данный режим подразумевает четыре дополнительные функции, описание которых представлено ниже:

1. Режим «Печатать»: в данном режиме машина SB-5000 считывает серийный номер банкноты и распечатывает его как изображение.
2. Режим «На ПК»: в данном режиме машина SB-5000 считывает серийные номера банкнот и передает их в персональный компьютер. Посредством использования приложения SDC-100 на компьютере, пользователь может считывать изображение и преобразовывать его в текст.
3. Режим сравнения серийных номеров (опционально): в данном режиме SB-5000 сравнивает оба серийных номера на банкноте. В случае, если серийные номера не идентичны, банкнота будет направлена в карман отбраковки. При этом будет выдана соответствующая ошибка.



Упорядочивание банкнот в накопителе:

Вы можете классифицировать и упорядочить банкноты в накопителях 1-4, работа которых осуществляется по предварительной настройке, путем нажатия кнопки [ОТЧЕТ/УСТАНОВКИ] в режиме РАСПОЗНАВАНИЕ СЕРИЙНЫХ НОМЕРОВ.

Ниже представлен функционал каждого накопителя при активации данной функции.

Отображение на дисплее	Банкноты в накопителях
1. Все 2. Все 3. Все 4. Все	Накопитель 1: Все номиналы Накопитель 2: Все номиналы Накопитель 3: Все номиналы Накопитель 4: Все номиналы
1. 1-й опред.номин 2. Как в кармане 1 3. Как в кармане 1 4. Как в кармане 1	Накопитель 1: Первый определенный номинал Накопитель 2: Такой же номинал, как в Накопителе 1 Накопитель 3: Такой же номинал, как в Накопителе 1 Накопитель 4: Такой же номинал, как в Накопителе 1
1. 1-й опред.номин 2. 2-й опред.номин 3. 3-й опред.номин 4. 4-й опред.номин	Накопитель 1: Первый распознанный номинал Накопитель 2: Второй распознанный номинал Накопитель 3: Третий распознанный номинал Накопитель 4: Четвертый распознанный номинал
1. Лицо : Все 2. Лицо : Все 3. Не лицо : Все 4. Не лицо : Все	Накопитель 1: Все номиналы с передней части Накопитель 2: Все номиналы с передней части Накопитель 3: Все номиналы с задней части Накопитель 4: Все номиналы с задней части

- ВАЛЮТНЫЙ МИКС**



В данном режиме машина может осуществлять пересчет нескольких валют одновременно.

Оператор может распределить валюты по накопителям 1-4.

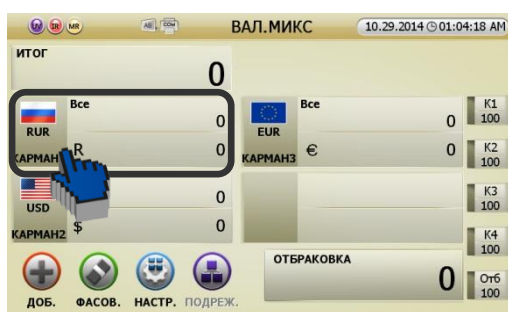

Если оператор задаст данную функцию как автоматическую, SB-5000 распределит первую, вторую, третью и четвертую распознанную валюту в разные накопители.



5.2.3 Пользовательский режим

Оператор может сохранить до 8 наиболее нужных и часто используемых настроек в пользовательском режиме (оператор может сохранять и экспортировать настройки посредством USB-накопителя).

- Настройка пользовательского режима**

1) Нажмите на значок «Определить» на начальном экране. Теперь Вы можете ввести требуемые параметры в разделе «Установить настройку определенного режима».

В данном разделе можно задать необходимое значение валюты, режима работы, настройки накопителя 1-4, включить или отключить функцию фасовки и суммирования (см. иллюстрацию ниже).



2) При выборе накопителя оператор может также выбрать номиналы.

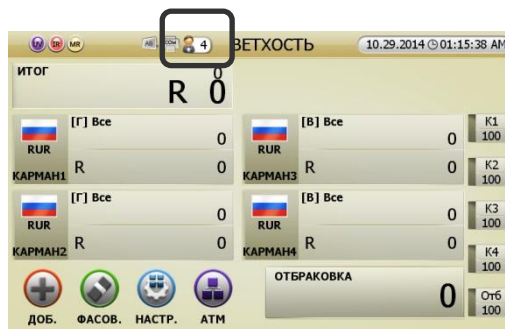
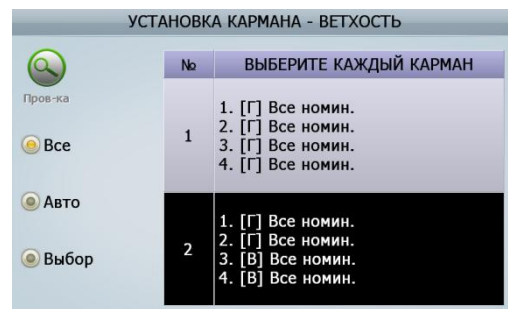

3) Нажмите кнопку [ОТЧЕТ/УСТАНОВКИ] в меню «Выбор режима». Отобразится экран пользовательского режима.



4) В данном режиме можно также установить более подробные настройки.

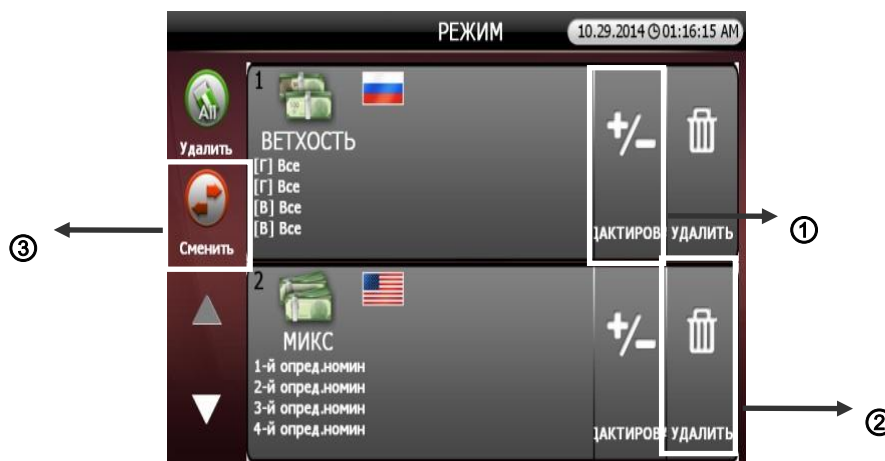

1) Чтобы отредактировать настройки в предыдущем пользовательском режиме, нажмите значок «Редактировать» и активируйте функцию «Изменить настройку определенного режима». После этого оператор может изменить и сохранить детальную информацию.

2) Чтобы удалить предыдущий пользовательский режим, нажмите на значок «Удалить».

3) Оператор может экспортировать и импортировать настройки с помощью USB-накопителя, нажав на значок «Обмен».

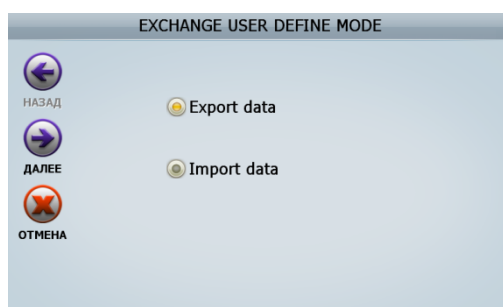

5.2.4 Функции

- **Функция суммирования**

Как правило, результат пересчета отображается при пустых карманах, но если была включена функция суммирования, результат пересчета отображается путем автоматического добавления суммы предыдущего пересчета, даже если карман пуст.

Внимание! Функция «Ввод» недоступна, если включено суммирование.

- Суммирование включается путем нажатия на значок «ДОБ.» на экране в каждом режиме.



- **Функция фасовки**

Фасовка используется, когда оператор хочет пересчитать конкретное число банкнот. Например, если надо пересчитать 50 банкнот, но емкость карманов настроена на 100 банкнот.

При включенной функции фасовки работа останавливается при достижении заданного числа банкнот, даже если еще остаются банкноты в приемном кармане. Размер фасовки не может превышать максимальную емкость накопителя.

- Установка: нажмите на соответствующий значок («Фасовка») в каждом из режимов пересчета.
 - 1) «Функция фасовки отключена»: Не используйте функцию фасовки.
 - 2) Задайте значение фасовки накопителей 1-4: Установите номер фасовки для накопителя 1-4 соответственно.

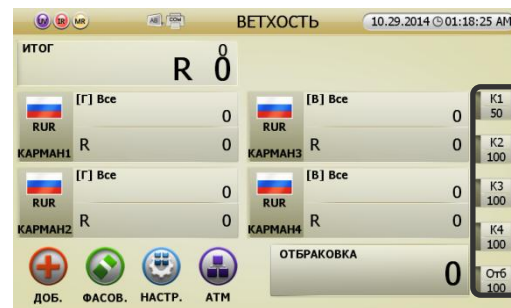

3) «Итоговый пересчет»: Установите значение фасовки в накопителях 1-4.

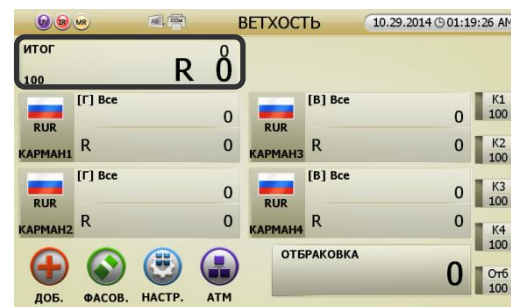
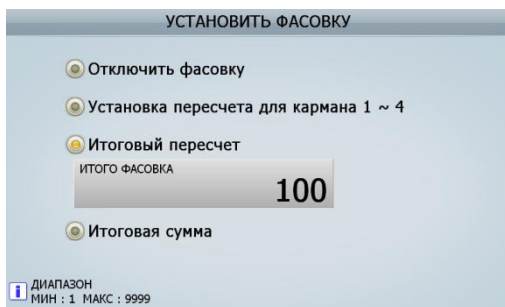

4) «Итоговая сумма»: Установите суммарный размер фасовки в накопителях 1-4.

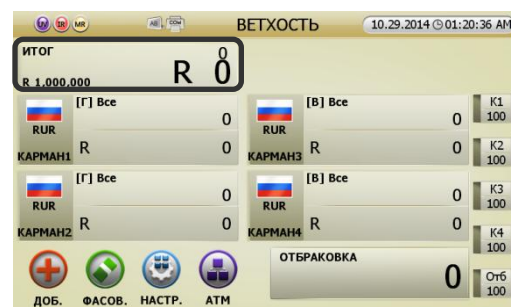

ГЛАВА 6. НАСТРОЙКА ФУНКЦИЙ И ИХ ПАРАМЕТРОВ

В машине SB-5000 предусмотрено 2 типа меню: для оператора и для администратора.

6.1 Меню оператора

Оператор может изменять каждую функцию и параметр. Нажмите кнопку [МЕНЮ], чтобы войти в меню оператора. Перемещение по пунктам меню осуществляется путем нажатия на них.

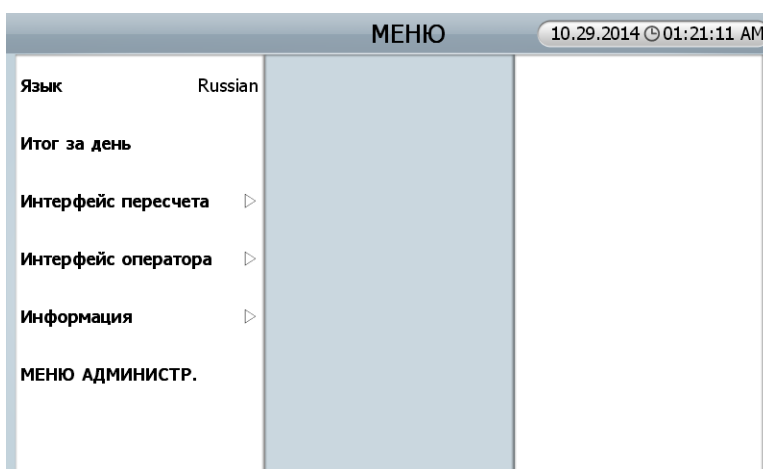

Меню	Подменю	Описание
Язык		Установка языка меню
Итог за день		Проверка общего итога каждого оператора
Интерфейс пересчета	Начало пересчета	Ручное / автоматическое начало пересчета
	Включение/отключение номера сумки	
	Размер кармана	Настройка емкости карманов
	Ввод результата	Настройка ввода результата пересчета
	Печать результата	Настройка печати результата
	Настройка расположения карманов	Выбор расположения карманов
Интерфейс оператора	Калибровка сенсорного экрана	Калибровка сенсорного экрана
	Установка даты/времени	Настройка даты / времени

	Выбор	Настройка способа выбора
	Порядок сортировки	Настройка порядка сортировки
	Яркость ЖК-экрана	Настройка яркости экрана
	Звуковой сигнал	Настройка звукового оповещения
	Энергосбережение	Настройка режима экономии энергии
Информация	О SB-5000	Внутренние настройки машины
	Телефон сервиса	Проверка телефона сервисного центра

Для навигации по пунктам меню выберите нужный Вам пункт на сенсорном экране или нажмите кнопки [ОТЧЕТ/УСТАНОВКИ], [СТАРТ/СТОП] или [ОЧИСТИТЬ].

6.1.1 Язык: Для отображения меню на необходимом языке следует установить соответствующие настройки [МЕНЮ] => Язык.

6.1.2 Общий итог

Настройка итога за день и общего итога текущего оператора

1) «Запись итога оператора»:

МОЯ ЗАПИСЬ ИТОГОВ

ИТОГ ЗА ДЕНЬ

52 шт. **R 25,080**

→ (a)

ИТОГ ЗА ДЕНЬ (ПРЕДЫДУЩАЯ ЗАПИСЬ)

0 шт. **R 0**

→ (b)

ОБЩИЙ ИТОГ

52 шт. **R 25,080**

ОБЩИЙ ИТОГ (ПРЕДЫДУЩАЯ ЗАПИСЬ)

0 шт. **R 0**

Если требуется просмотреть подробный отчет, нажмите кнопку 'Отчет'.

2) В разделе «Запись итога оператора» можно переходить по 4 экранам, последовательно нажимая кнопку [ОТЧЕТ/УСТАНОВКИ], или путем выбора каждого пункта в отображении итогового результата пересчета.

- Выбор Итога за день, переход к Общему итогу оператора _ Итогу за день
- Выбор Итога за день (предыдущая запись), переход к Общему итогу оператора _ Итогу за день (предыдущая запись)
- Выбор Общего итога, переход к Общему итогу оператора
- Выбор Общего итога (предыдущая запись), переход к Общему итогу оператора _ Общему итогу (предыдущая запись)

3) Чтобы распечатать результат, нажмите кнопку [ПЕЧАТЬ] или значок «Печать» на каждом экране.

6.1.3 Интерфейс пересчета

1. Начало пересчета: настройка ручного или автоматического начала пересчета.

По умолчанию настроено автоматическое начало пересчета.

- 1) Автоматическое начало пересчета:  (нет)

- 2) Ручное начало пересчета: 

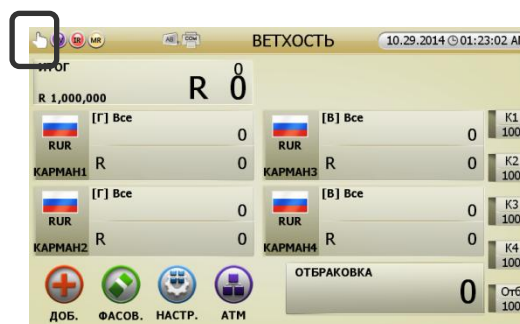

2. Включение/отключение номера сумки.

Оператор может ввести и распечатать номер сумки, номер кассира и т.п. наряду с результатом пересчета.



1) Номер сумки: Введите идентификационный номер сумки.

(Оператор может ввести идентификационный номер сумки, используя сканер штрих-кода (см. иллюстрацию ниже). При этом будет необходимо использовать сканнер с USB-портом).

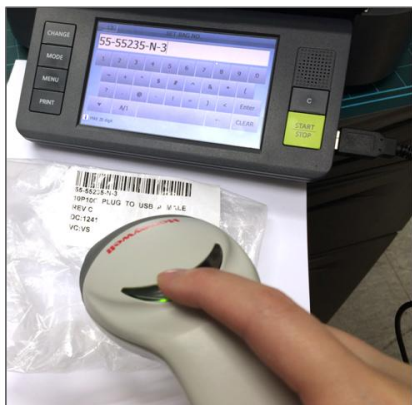

2) Номер кассира: Введите номер кассира вручную.

3) Рекомендация: Введите ожидаемую сумму банкнот в сумке, предназначенных для пересчета (чтобы сравнить ожидаемую сумму с пересчитанной).

4) Нажмите кнопку [ПЕЧАТЬ] и выведите на печать номер сумки и кассира.

(Если оператор меняет значение валюты, следует нажать кнопку [ОЧИСТИТЬ] и изменить режимы до того, как приступить к печати. Результат пересчета будет сброшен).

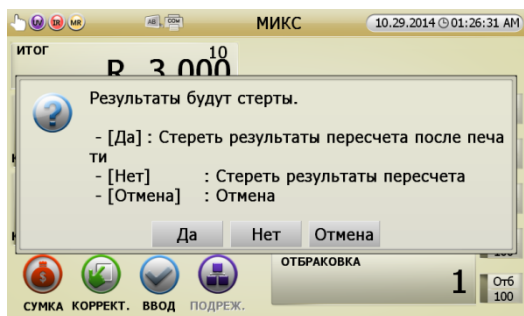

```

*** REPORT ST1,ST2***
Jul.1,2014, 10:00 Station:1
Deposit No.: 0 Fitness
User ID : 1
Bag No. : 555
Casher ID : 678

FIT          UV MG IR
DENOM UNIT  TOTAL
R10          1 R      10
R50          0 R       0
R100         0 R       0
R500         1 R       500
R1000        2 R     2,000
R5000        1 R     5,000
-----
TOTAL        5 R     7,510
    
```

```

*** REPORT ST3,ST4***
Jul.1,2014, 10:00 Station:1
Deposit No.: 0 Fitness
User ID : 1
Bag No. : 555
Casher ID : 678

UNFIT       UV MG IR
DENOM UNIT  TOTAL
R10         0 R       0
R50         0 R       0
R100        0 R       0
R500        0 R       0
R1000       0 R       0
R5000       0 R       0
-----
TOTAL       0 R       0

SUM TOTAL
TOTAL (A)   5 R     7,510
REF. (B)    :      800,000
-----
DIFF. (A)-(B) :    -792,490
    
```

3. Емкость карманов: настройка емкости каждого кармана.

- 1) Накопитель № 1-4: выбор из: 100/150/200
- 2) Карман отбраковки: выбор из: 100/150/200

4. Результат ввода: настройка метода ввода, при котором сумма пересчета отражается в общем итоге.

- 1) Автоматический ввод: настройка автоматического или ручного ввода результата пересчета.
- 2) Ввод после пересчета: настройка ввода вручную после проверки результата пересчета.
 - ① Только добавление результата пересчета к общему итогу
 - ② Добавление к общему итогу и печать
 - ③ Добавление к общему итогу и печать дважды

5. Результат печати: настройка метода печати после получения результата пересчета.

- 1) Автопечать: настройка печати автоматически/ вручную.
 - Как правило, печать после получения результата пересчета настроена на автоматический режим.
 - При включенной функции фасовки печать происходит автоматически в том случае, если настроен размер фасовки.

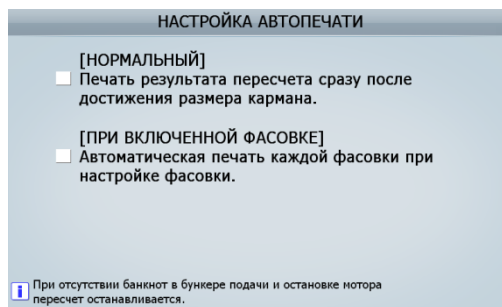

- 2) Режим печати: настройка информации, выводимой на печать, осуществляется на экране общего итога.

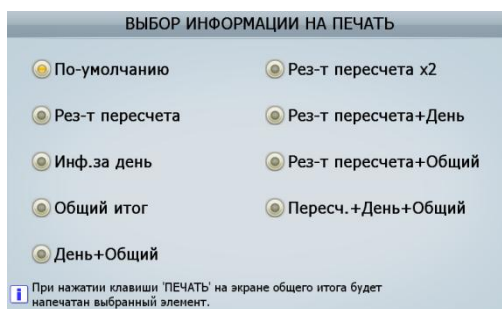
6. Настройка расположения карманов:

Можно выбрать 4 варианта идентификации карманов (расположение 1-4), см. иллюстрацию ниже.



6.1.4 Интерфейс оператора

1. Калибровка сенсорного экрана.
2. Настройка даты / времени.
3. Метод выбора пунктов меню:
 - выбор пункта в выпадающем списке;
 - выбор следующего уровня без выпадающего списка.
4. Порядок сортировки: настройка отображения значений на экране по возрастанию либо по убыванию.
5. Яркость экрана: настройка яркости ЖК-экрана.
6. Звуковой сигнал: настройка предупреждающего звукового сигнала.
7. Энергосбережение: настройка режима экономии энергии при простое машины.

6.1.5 Информация

1. О SB-5000: информация о машине
2. Телефон сервисной службы

6.1.6 Заводские настройки по умолчанию

Заводские установки приведены ниже.

Функция		Значение по умолчанию
Скорость		1000 банкнот в минуту (в режиме сортировки по ветхости: приблизительно 700)
[Интерфейс пересчета]		
Начало пересчета		Авто
Емкость карманов	Накопитель 1	100
	Накопитель 2	100
	Накопитель 3	100
	Накопитель 4	100
	Карман отбраковки	100
Ввод результата	Авто	Откл.
	После нажатия значка « Ввод»	Только добавление результата пересчета к общему итогу
Печать результата	Автопечать	Откл.
	Печать общего	Выбор при печати

	итога	
[Интерфейс оператора]		
Способ выбора		Списком (из выпадающего меню)
Порядок сортировки		Возрастающий
Яркость ЖК		30
Звуковой сигнал	Уровень звука	7
	Вкл./выкл. предупреждений	Вкл
	Звуковая индикация нажатия кнопок	Вкл
Режим экономии энергии	Время ожидания	10
	Тип сохранения	Затемнение подсветки ЖК-экрана

6.2 Меню администратора

Оператор может изменять каждую функцию и параметр данного меню. Нажмите кнопки [МЕНЮ], [РЕЖИМ] и введите [12345] в окне ввода пароля, чтобы перейти в меню администратора. Для навигации по меню нажимайте на его пункты, отображаемые на экране.

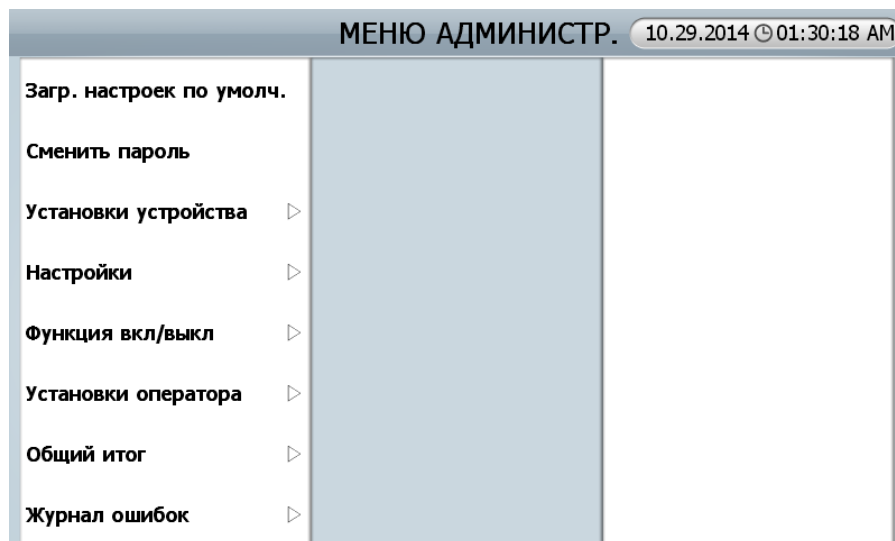

Меню	Подменю	Описание
Загрузка настроек по умолчанию		
Сменить пароль		
Установки устройства	ID устройства	Настройка ID машины

	Локальная сеть Network	Настройка LAN
	Set machine information	Установка серийного номера машины
	Черный список с/н	Создание черного списка с/н
	Принтер	Настройка печати
	Дисплей клиента	Настройка дисплея клиента
	Приоритеты работы мотора	Выбор приоритета скорости или аккуратности пересчета
	Ошибка обработки с/н	Установка чувствительности сравнения серийных номеров
	Change unfit to reject	Установка параметров ветхости, которые должны отбраковываться
Настройка	Уровень определения фальшивых банкнот	Настройка уровня определения фальшивых банкнот
	Ветхость	Настройка уровня ветхости и данные о сохраненных параметрах ветхости
Функции: вкл / выкл	Определение фальшивых банкнот	Включение / выключение функции определения фальшивых банкнот
	Скотч при пересчете	Включение / выключение датчика скотча
	SNC при OCR	Включение / выключение функции сравнения серийных номеров при их распознавании
	OCR Вкл/Выкл	Включение / выключение функции распознавания серийных номеров во всех режимах работы
Установки оператора	Другой оператор	Настройки для другого оператора
Общий итог	Настройки	Настройка типа общего итога
	Удалить	Очистить общий итог
	Инициализировать все	Инициализация общего итога
	Отчет	Отчет по общему итогу и просчитанным банкнотам
	Отчет по оператору	Общий итог каждого оператора
Журнал ошибок	Экспорт данных журнала	

6.2.1 Загрузка по умолчанию

Все параметры обновляются до изначального заводского состояния.

6.2.2 Изменение паролей

В данном пункте может быть изменен пароль администратора.

При управлении данными результатов и параметрами в меню администратора настоятельно рекомендуется, чтобы доступ к этим данным имел только уполномоченный на то администратор.

Таким образом, рекомендуется изменить начальный пароль [12345] на специальный пароль администратора.

6.2.3 Настройки машины

1. **ID устройства:** настроенный идентификационный номер (ID) машин печатается после его ввода.
2. **Локальная сеть Network:** возможность настройки динамического/статического IP-адреса в локальной сети LAN.
3. **Set Machine Information:** ввод серийного номера машины.
4. **Черный список с/н:** создание черного списка серийных номеров. В случае совпадения серийного номера просчитанной банкноты с «черным списком», данная банкнота будет отбракована. Черный список серийных номеров можно создать вручную через экран сортировщика, загрузить через USB накопитель, а также просчитав необходимые банкноты на аппарате.
5. **Принтер:** настройка печати.

1) Интерфейс:

Администратор выбирает тип принтера прежде, чем подсоединить принтер.

Необходимо получить консультацию у дилера о доступных принтерах.

Если принтер подключается через последовательный порт, его настройки в SB-5000 будут следующими.



2) Код обрезки для принтера:

Настройка кода обрезки с учетом указаний в руководстве по эксплуатации. До 6 байт.

3) Порты принтера:

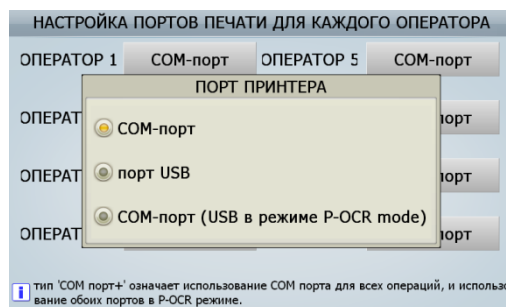

Настройка портов принтера для каждого оператора.

Касательно COM-порта (USB в режиме P-OCR): как правило, используется COM-порт, при этом USB-порты применяются одновременно в режиме P-OCR.

6. Дисплей клиента

Настройка дисплеев клиента, подключаемых к портам А/В.

- 1) Дисплей А: настройка дисплея клиента А.
- 2) Дисплей В: настройка дисплея клиента В.
- 3) Используемый дисплей: настройка используемого дисплея клиента.

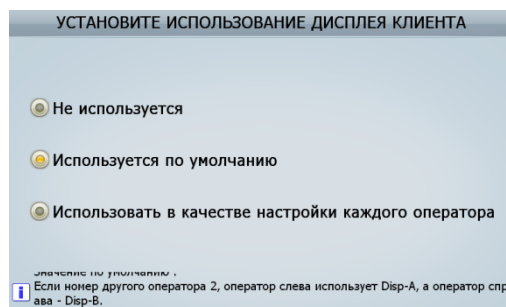

Внимание! При настройке другого оператора дисплей А предназначен для оператора слева, дисплей В – для оператора справа. Это настройки по умолчанию, которые могут быть изменены пользователем.

4) Дисплеи:

Настройка дисплея клиента для каждого оператора.

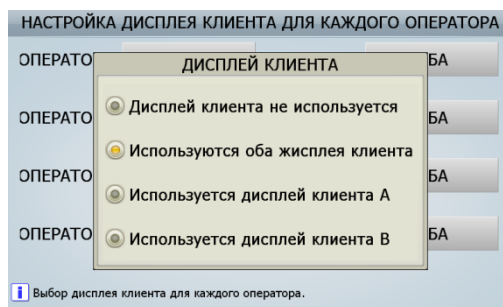

5) Контроль за наполнением карманов.

«Сохранять скорость»: Если накопитель полон, некоторые банкноты на своем пути внутри машины будут направлены в карман отбраковки (причина отбраковки: перебег).

«Остановка пересчета»: Если накопитель почти полон, скорость пересчета замедлится и двигатели остановятся после точного пересчета.

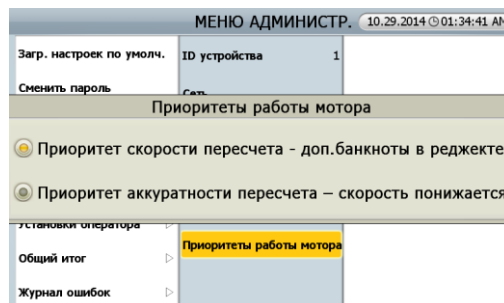

Настройки

1. Чувствительность датчиков

В данном пункте меню оператор может настроить уровни датчиков УФ, магнита и ИК для каждой валюты. Настройка производится следующим образом.

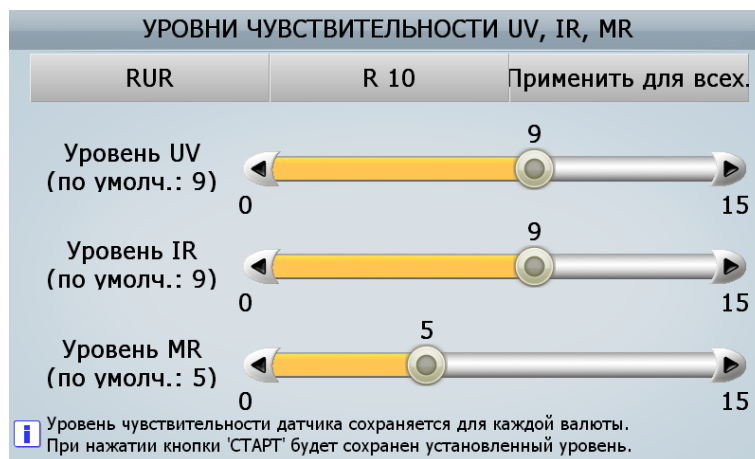

[1] Выберите валюту и номинал. (Ⓐ)

[2] Передвигая кружки, установите уровни. (Ⓑ)

1. Передвиньте кружок на первой полосе для настройки уровня УФ-датчика.
2. Передвиньте кружок на второй полосе для настройки уровня ИК-датчика.
3. Передвиньте кружок на третьей полосе для настройки уровня магнитного датчика.

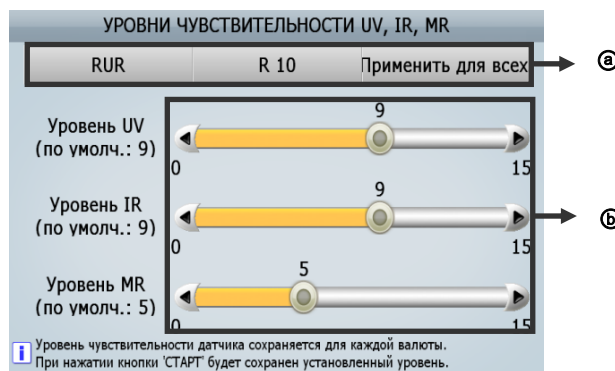

[3] Чтобы сохранить уровень, нажмите кнопку [СТАРТ/СТОП].

Чем меньше число, тем ниже чувствительность машины. Если машина определяет фальшивые банкноты как подлинные, то можно увеличить уровень на единицу. Если машина определяет подлинные банкноты как фальшивые, понизьте уровень на единицу. При установке, равной 0 (нулю), датчик отключен.

2. Ветхость

[1] Параметр ветхости.

В данном меню оператор может установить уровень ветхости для сортировки по ветхости каждой валюты и каждого номинала.



1. «По умолчанию»: пункт устанавливает уровни ветхости на значения по умолчанию:

- «Да»: применяется ко всем подрежимам ветхости;
- «Нет»: применяется только к текущему подрежиму ветхости;
- «Отмена»: не применяется.

2. «Все»: пункт определяет, применяются ли данные, указанные ниже, к другим номиналам:

- Уровни ветхости и их включение / выключение;
- Уровни ветхости;
- Включение / выключение определения ветхости.

3. «Сохранить»: сохранение текущих настроек (валюта, подрежим по ветхости, номинал).

4. «Валюта»: отображается текущая валюта. Чтобы установить значения по другой валюте, нажмите на данный пункт меню.

5. «Подрежим ветхости»: отображается подрежим для валюты. Чтобы установить значения по другому подрежиму ветхости, нажмите на данный пункт меню.

6. «Номинал»: отображается номинал валюты. Чтобы установить значения по другому номиналу, нажмите на данный пункт меню.

7. «Сортировка по ветхости»: отображаются пункты, по которым определяется ветхость.

8. «По умолчанию»: отображается значение по умолчанию для каждого пункта.

9. «Текущее значение»: отображается текущее значение каждого пункта.

[2] Импортировать уровни ветхости.

[3] Экспортировать уровни ветхости.

Вы можете перенести значения для уровней ветхости из одной машины в другую путем использования специального меню для их экспорта и импорта.

Следуйте нижеперечисленному порядку действий.

1. Вставьте накопитель USB в USB-порт машины SB-5000.
2. Выберите «Экспортировать уровни ветхости» в этом меню:

(Меню администратора_ Настройка / Ветхость / Экспортировать уровни ветхости).

3. Выберите значок «Экспорт». На ЖК-экране отобразится следующее:



4. Файл создается в накопителе USB.

(Наименование папки с файлом: `SB-5000_Fitness_Level`)

5. Вставьте накопитель USB с папкой 'SB-5000_Fitness_Level' в другую машину SB-5000, в которую следует перенести данные по уровням ветхости с первой.

6. Выберите функцию «Импортировать настройки ветхости» в данном меню

(«Меню администратора_ Настройки/Ветхость/ Импортировать уровни ветхости»).

7. Результат совершенных действий отобразится на ЖК-экране второй машины SB-5000.

1). Проверьте, какой файл Вы хотите перенести во вторую машину SB-5000. Выберите значок «Далее».



2). Выберите валюты и подрежим ветхости, которые следует применить на второй машине SB-5000. Выберите значок «Импортировать».



3). Процедура окончена.



6.2.4 Включение / выключение функций

Детекторы подлинности.

Администратор может включить и выключить детекторы и индивидуально настроить датчики (УФ, МГ, ИК).

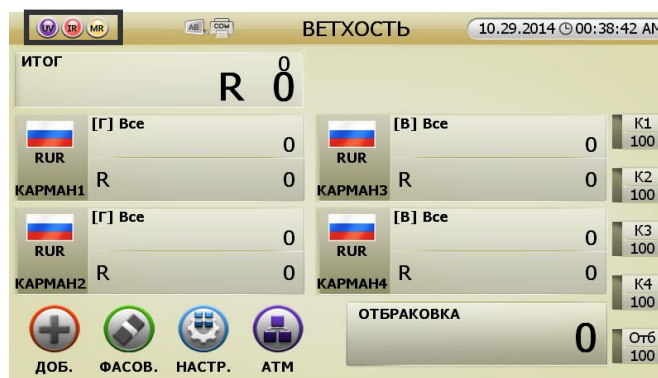

№	Состояние датчика	Индикация	№	Состояние датчика	Индикация
1	Фальш. вкл (УФ, ИК, МГ вкл)		5	МГ выкл УФ вкл, ИК вкл	
2	Фальш. выкл (УФ, ИК, МГ выкл)		6	УФ выкл, ИК выкл МГ вкл	

3	УФ выкл ИК вкл, МГ вкл		7	УФ выкл, МГ выкл ИК вкл	
4	ИК выкл УФ вкл, МГ вкл		8	ИК выкл, МГ выкл УФ вкл	

Определение скотча в режиме пересчета

Пользователь может включить и выключить датчик скотча во всех режимах, кроме режима ветхости.

В режиме ветхости пользователю следует настроить датчик скотча в настройках ветхости.

Если оператор включит функцию определения скотча, датчик скотча будет отображаться, как показано на изображении ниже.

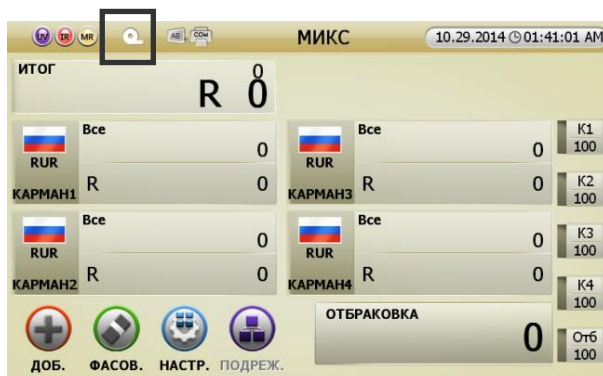
SNC при OCR (Сравнение серийных номеров)

Пользователь может включить и выключить функцию сравнения серийных номеров во всех режимах работы сортировщика.

OCR (Считывание серийных номеров)

Пользователь может включить и выключить функцию считывания серийных номеров во всех режимах работы сортировщика.

6.2.5 Пользовательские настройки

[1] Другой оператор.

Два оператора могут использовать SB-5000 одновременно. Если не выбран другой оператор, настройки будут устанавливаться для оператора 1.

Если установлен второй оператор, начальный экран будет выглядеть следующим образом.

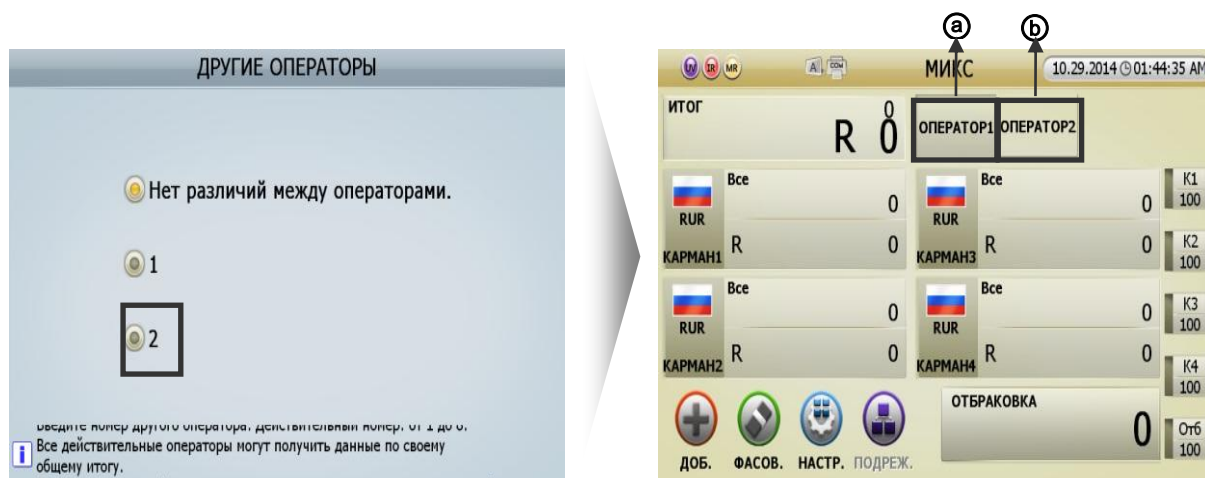

Оператор 1 и оператор 2 (a b) могут работать с SB-5000 одновременно в других режимах.

Оператор может выбрать другого оператора и настроить режимы и функции пересчета.

[2] Один из двух пользователей (a b) может использовать назначенный порт печати и дисплей клиента (см. стр.63). Если был установлен другой оператор, то назначенный порт печати и дисплей клиента будут показаны вверху с помощью индикатора.

[3] После установки другого оператора при выборе окон другого оператора (a или b) будут активированы настройки второго оператора. Первый оператор может изменять настройки второго оператора.



Настройки оператора

Настройка дисплея клиента и порта печати:

- ① Изменение настроек оператора возможно только в меню;
- ② Изменение настроек оператора возможно в меню и на экране пересчета.

6.2.6 Общий итог

1. Тип общего итога: оператор может установить отсчет общего итога с нуля.

- Оператор может удалить записи о пересчете в меню администратора.

- Обнуление пересчета будет происходить каждую неделю (пользователю следует выбрать день (например, понедельник)).
- Обнуление пересчета будет происходить каждый месяц (пользователю следует выбрать дату (например, 15-е число)).
- Обнуление пересчета будет происходить каждый год 1 января.

При обнулении предыдущие данные по пересчету сохраняются как «Предыдущая запись».

2. Очистить: оператор может обнулить итог за день и общий итог.

3. Обнулить все: оператор может удалить запись и обнулить итог за день и общий итог.

4. Отчет:

Оператор может проверять, удалять и распечатывать отчеты об итоге за день и общем итоге.

[1] Итог за день по валютам:

При нажатии на значок «Изменить» валюта будет изменена.

ИТОГ ЗА ДЕНЬ ОТЧЕТ			
	RUR	ТЕКУЩИЙ	ПРЕДЫДУЩИЙ
	ОПЕРАТОР	52	0
ПЕЧАТЬ	1	R 25,080	R 0
	ОПЕРАТОР	0	0
УДАЛИТЬ	2	R 0	R 0
	ОПЕРАТОР	0	0
СБРОС	3	R 0	R 0
	4	0	0
	ОПЕРАТОР	0	0
	5	R 0	R 0
	ОПЕРАТОР	0	0
	6	R 0	R 0

Если вы хотите увидеть другую валюту, нажмите кнопку 'Установки'.
Пустые данные будут пропущены при печати.

[2] Общий итог по валютам:

При нажатии на значок «Изменить» валюта будет изменена.

ОБЩИЙ ИТОГ ОТЧЕТ			
	RUR	ТЕКУЩИЙ	ПРЕДЫДУЩИЙ
	ОПЕРАТОР	62	0
ПЕЧАТЬ	1	R 41,930	R 0
	ОПЕРАТОР	0	0
УДАЛИТЬ	2	R 0	R 0
	ОПЕРАТОР	0	0
СБРОС	3	R 0	R 0
	4	0	0
	ОПЕРАТОР	0	0
	5	R 0	R 0
	ОПЕРАТОР	0	0
	6	R 0	R 0

Если вы хотите увидеть другую валюту, нажмите кнопку 'Установки'.
Пустые данные будут пропущены при печати.

[3] Итог за день по операторам:

При нажатии на значок «Изменить» пользователи будут изменены.

ИТОГ ЗА ДЕНЬ ОТЧЕТ			
	ОПЕРАТО...	ТЕКУЩИЙ	ПРЕДЫДУЩИЙ
	RUR	62	0
ПЕЧАТЬ		R 41,930	R 0
	USD	0	0
УДАЛИТЬ		\$ 0	\$ 0
	EUR	0	0
СБРОС		€ 0	€ 0

Если вы хотите увидеть запись другого оператора, нажмите кнопку 'Установки'.
Пустые данные будут пропущены при печати.

[4] Общий итог по операторам:

При нажатии на значок «Изменить» пользователи будут изменены.

ОБЩИЙ ИТОГ ОТЧЕТ			
	ОПЕРАТО...	ТЕКУЩИЙ	ПРЕДЫДУЩИЙ
ПЕЧАТЬ	RUR	62 R 41,930	0 R 0
	USD	0	0
	EUR	0	0
УДАЛИТЬ		€ 0	€ 0
СБРОС			

Если вы хотите увидеть запись другого оператора, нажмите кнопку 'Установки'.
Пустые данные будут пропущены при печати.

[5] Каждый оператор может прочитать, удалить и напечатать текущий и предыдущий итог за день и общий итог.

[6] Список серийных номеров:

В данном отчете можно посмотреть список просчитанных банкнот с указанием даты и времени пересчета, номинала и серийного номера банкноты, режима работы и номера оператора.

- Экран итоговой записи пересчета оператора 1 выглядит следующим образом.

ЗАПИСЬ ИТОГОВ - ОПЕРАТОР1

RUR

ИТОГ ЗА ДЕНЬ

62 шт.
R 41,930

a

ПЕЧАТЬ

ИТОГ ЗА ДЕНЬ (ПРЕДЫДУЩАЯ ЗАПИСЬ)

0 шт.
R 0

b

УДАЛИТЬ

ОБЩИЙ ИТОГ

62 шт.
R 41,930

c

ПЕЧАТЬ

ОБЩИЙ ИТОГ (ПРЕДЫДУЩАЯ ЗАПИСЬ)

0 шт.
R 0

d

i Если требуется просмотреть подробный отчет, нажмите кнопку 'Отчет'.

Значения на экране будут меняться при периодичном нажатии кнопки [ОТЧЕТ/УСТАНОВКИ] или при выборе элемента на экране.

- При выборе пункта «Итого за день» экран выглядит следующим образом.

ЗАПИСЬ ИТОГОВ - ОПЕРАТОР1

ИТОГ ЗА ДЕНЬ

	НОМИН.	ПЕРЕСЧЕТ	СУММА
RUR	10 R	3	30
	50 R	6	300
	100 R	31	3,100
	500 R	15	7,500
	1,000 R	1	1,000
	5,000 R	6	30,000
Монеты			R 0
Итого		62	R 41,930

Если требуется просмотреть подробный отчет, нажмите кнопку 'Отчет'.

- При выборе пункта «Итого за день (предыдущая запись)» экран выглядит следующим образом.

ЗАПИСЬ ИТОГОВ - ОПЕРАТОР1

ИТОГ ЗА ДЕНЬ (ПРЕДЫДУЩАЯ ЗАПИСЬ)

	НОМИН.	ПЕРЕСЧЕТ	СУММА
RUR	10 R	0	0
	50 R	0	0
	100 R	0	0
	500 R	0	0
	1,000 R	0	0
	5,000 R	0	0
Монеты			R 0
Итого		0	R 0

Если требуется просмотреть подробный отчет, нажмите кнопку 'Отчет'.

- При выборе пункта «Общий итог» экран выглядит следующим образом.

• ЗАПИСЬ ИТОГОВ - ОПЕРАТОР1

ОБЩИЙ ИТОГ

	НОМИН.	ПЕРЕСЧЕТ	СУММА
RUR	10 R	3	30
	50 R	6	300
	100 R	31	3,100
	500 R	15	7,500
	1,000 R	1	1,000
	5,000 R	6	30,000
Монеты			R 0
Итого		62	R 41,930

Если требуется просмотреть подробный отчет, нажмите кнопку 'Отчет'.

- При выборе пункта «Общий итог (предыдущая запись)» экран выглядит следующим образом.

ЗАПИСЬ ИТОГОВ - ОПЕРАТОР1

ОБЩИЙ ИТОГ (ПРЕДЫДУЩАЯ ЗАПИСЬ)

	НОМИН.	ПЕРЕСЧЕТ	СУММА
RUR	10 R	0	0
	50 R	0	0
	100 R	0	0
	500 R	0	0
	1,000 R	0	0
	5,000 R	0	0
Монеты			R 0
Итого		0	R 0

Если требуется просмотреть подробный отчет, нажмите кнопку 'Отчет'.

В каждом экране Вы можете вывести на печать результат с помощью кнопки [ПЕЧАТЬ] или значка «Печать».

В каждом экране Вы можете удалить результат с помощью кнопки [ОЧИСТИТЬ].

6.2.7 Информация log-журнала

Данный режим включает все данные журнала (подробные сведения о пересчете в разных валютах/ подробные сведения о пересчете по операторам/и проч.) и позволяет экспортировать их в файл Excel.

Процедура экспорта данных log-журнала:

① Вставьте накопитель USB в USB-порт машины SB-5000.

② Выберите «Экспорт данных log-журнала» в меню:

«(МЕНЮ АДМИНИСТРАТОРА _ Данные журнала/ Экспортировать данные журнала)»

- Выберите период.

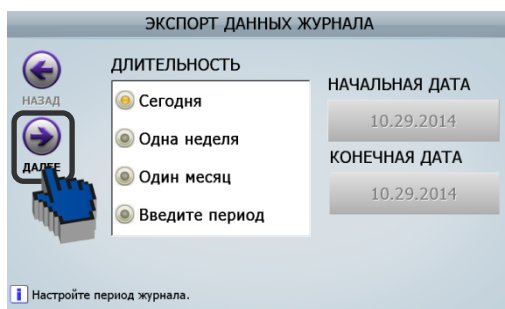

- Выберите значок «Далее».
- Выберите валюту и оператора, нажмите значок «Экспортировать».



- Данные журнала будут записаны в накопитель USB, как показано на изображении.

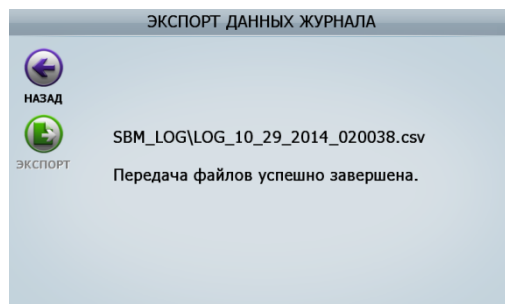

ГЛАВА 7. УСТРАНЕНИЕ НЕИСПРАВНОСТЕЙ

В данной главе рассматриваются методы устранения возможных неисправностей, когда сообщения о них отображаются в специальном окне на экране.

7.1. Ошибка при запуске

Если при включении SB-5000 обнаруживается неисправность какого-либо датчика, лифта кармана, двигателя, накопителя и т.д., данная информация отображается в разделе «Информация о состоянии машины». Зеленый значок свидетельствует о том, что элемент исправен, красный - о неисправности или о подозрении на неисправность, которую следует проверить в соответствии с алгоритмом действий, указанных в таблице ниже.



№.	Сообщения об ошибках	Действие
1	Program NG	Обратитесь к дилеру
2	Pocket Plate NG	1. Проверьте, пусты ли карманы 2. Проверьте, что лифты карманов опущены 3. В случае постоянного появления этой ошибки обратитесь к поставщику оборудования
3	Note Check NG	1. Проверьте наличие банкнот 2. В случае накопления пыли требуется чистка
4	Sensor NG	1. Проверьте, не открыта ли крышка (см. выше) 2. Проверьте датчик каждого кармана путем открывания его дверцы 3. В случае накопления пыли требуется чистка
5	On time NG	1. Проверьте заднюю (верхнюю, среднюю, нижнюю) крышку 2. Проверьте CIS и зону вокруг него 3. В случае постоянного появления этой ошибки обратитесь к поставщику оборудования
6	Motor NG	1. Проверьте, не открыта ли задняя крышка (верхняя, средняя, нижняя)

		2. Проверьте, не осталось ли банкнот между роликами 3. В случае ошибки "Feed Motor" NG проверьте, нет ли банкнот или инородных предметов в приемном кармане
--	--	--

7.2 Ошибка при пересчете

В случае ошибки пересчета на экране появляется надпись [SB-5000 STATUS] и следующее изображение:

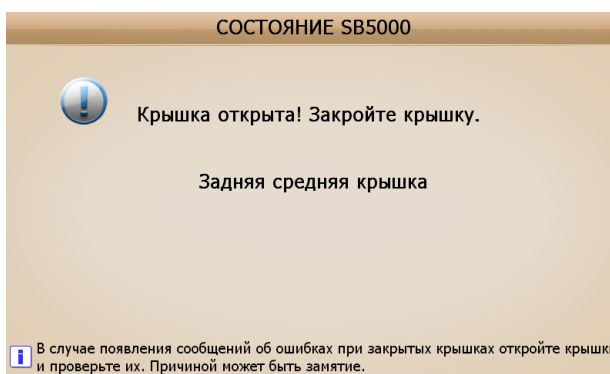

Сообщения об ошибках	Действия
Pocket Overflow!! Empty pocket - Remove banknotes in the pocket #1~ #4	1.Извлеките оставшиеся банкноты в соответствии с указаниями на экране 2.Нажмите кнопку [ОЧИСТИТЬ]
Jam Occurred!! Remove banknotes from path. -Detected sensor ID of Jam: '1' ~ '8'	1.Извлеките оставшиеся банкноты в соответствии с указаниями на экране 2.Нажмите кнопку [ОЧИСТИТЬ]
Cover Opened! Please Close Cover - Front cover - Rear-Top/ Middle/ Bottom cover	1.Закройте крышку 2.Нажмите кнопку [ОЧИСТИТЬ]
Check Pocket!! - Remove Banknotes in the pocket #1~#4 - Remove Banknotes in the reject pocket	1.Извлеките оставшиеся банкноты в соответствии с указаниями на экране 2.Нажмите кнопку [ОЧИСТИТЬ]
Check Hopper!! - Remove Banknote on the hopper	
Feeding error!! Remove notes from the hopper Main motor error!! Press 'Cancel' button Feeding motor error!! Press 'Cancel' button Motor error!! Press 'Cancel' button	1. Нажмите кнопку [ОЧИСТИТЬ]
Print error - Remove notes in reject pocket	1.Извлеките оставшиеся банкноты из кармана отбраковки 2. Нажмите кнопку [ОЧИСТИТЬ]
Pocket motor error!	Свяжитесь с поставщиком оборудования

Примечание: см. иллюстрации в главе 8, чтобы уточнить расположение датчиков и места замятий.

ГЛАВА 8. ТЕХНИЧЕСКОЕ ОБСЛУЖИВАНИЕ

8.1 Чистка датчиков

В машине SB-5000 установлены различные датчики для определения неисправностей машины, состояния банкнот в ней, а также для распознавания номиналов банкнот. Датчики являются очень чувствительными приборами, и без соответствующей ежедневной чистки производительность машины может ухудшиться. Возможно также возникновение сбоев в работе машины.

Ежедневно после работы производите чистку датчиков в соответствии с процедурой, описанной ниже.



[Внимание] ПЕРЕД НАЧАЛОМ ЧИСТКИ ОТКЛЮЧАЙТЕ ПИТАНИЕ МАШИНЫ И ВЫДЕРГИВАЙТЕ ШНУР ИЗ РОЗЕТКИ. НЕ ИСПОЛЬЗУЙТЕ РАСТВОРИТЕЛЬ ДЛЯ ЧИСТКИ.

[1] Назначение и расположение каждого датчика

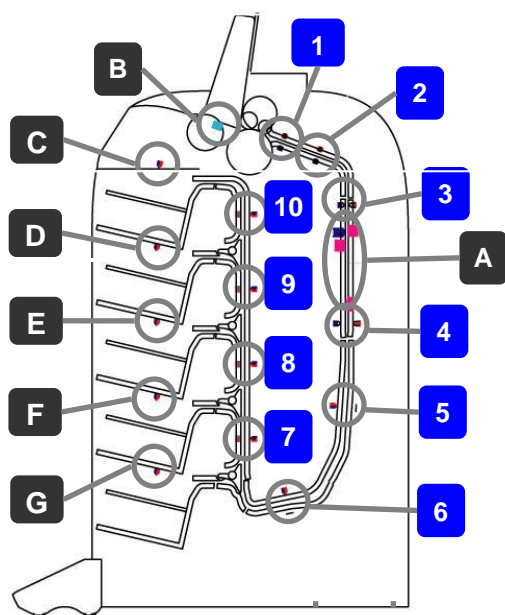

No	Описание	Замятие
1	Датчик RP1	Замятие 1
2	Датчик RP2	Замятие 2
3	Датчик RP3	Замятие 3
4	Датчик RP4	Замятие 4
5	Датчик RP5	Замятие 5
6	Датчик RP6	Замятие 6
7	Датчик RP7	Замятие 7
8	Датчик RP8	
9	Датчик RP9	Замятие 8
10	Датчик RP10	
A	Датчики CIS, скотча, МГ, УФ	-
B	Датчик приемного кармана	-
C	Датчик накопителя 1	-
D	Датчик накопителя 2	-
E	Датчик накопителя 3	-
F	Датчик накопителя 4	-
G	Датчик накопителя 5	-

[2] Направление чистки каждого датчика

1. Назначение каждой детали

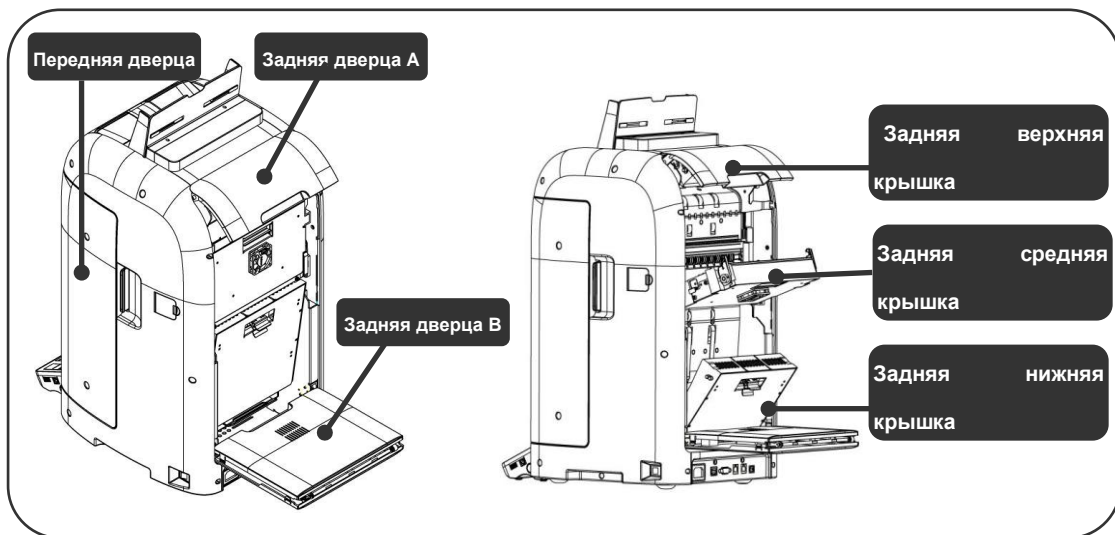

2. Точки визуального осмотра

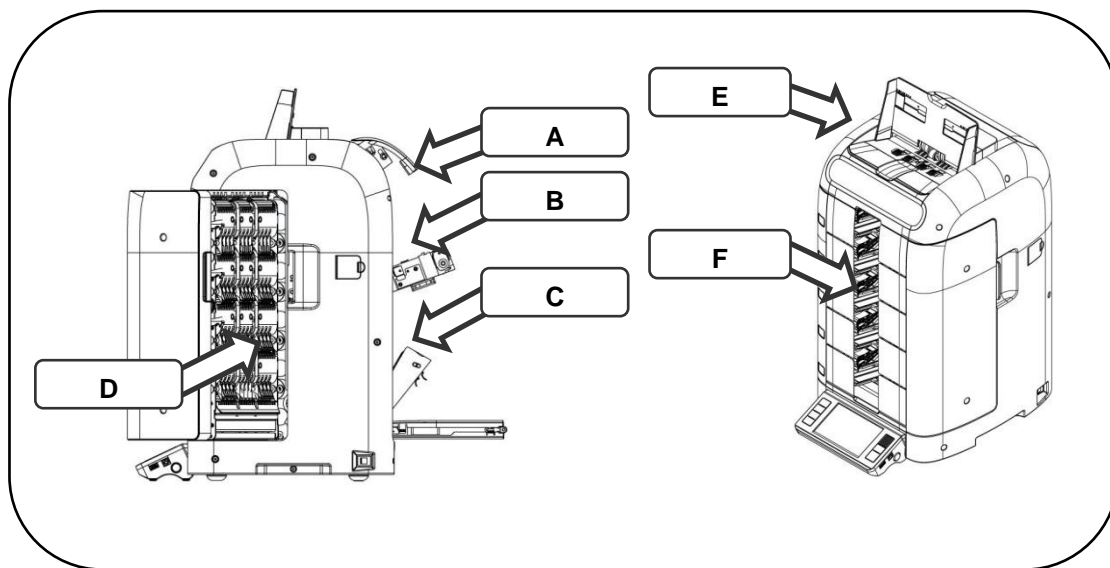

Датчики, доступные в каждой точке визуального осмотра

Точка	Доступные датчики	Точка	Доступные датчики
A	Датчик RP1	D	Датчики RP7~8
	Датчик RP2		Датчики RP9~10
B	Датчик RP3	E	Датчик приемного кармана
	Датчики CIS, скотча, МГ, УФ		Датчик накопителей 1~2
	Датчик RP4		Датчик накопителей 3~4
C	Датчик RP5	F	Датчик кармана отбраковки
	Датчик RP6		

[3] Обслуживаемые детали

[ТОЧКА A]

Возможность очистки передатчиков и приемников датчика RP1 и RP2

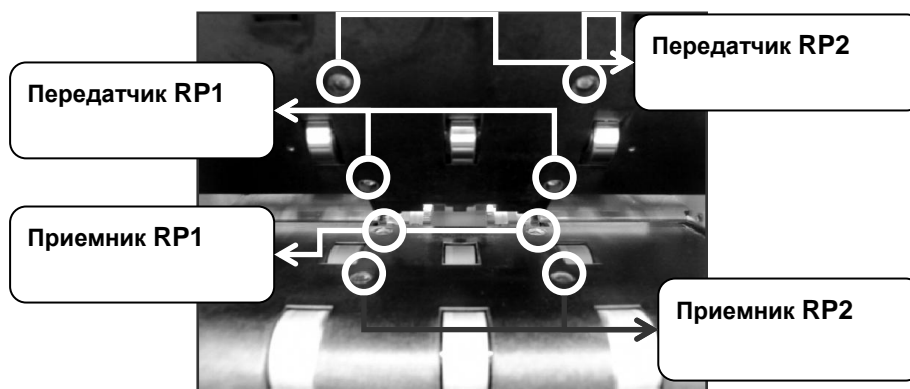

[ТОЧКА B]

Возможность очистки передатчиков и приемников датчика RP3, RP4, CIS, дополнительного CIS, скотча, МГ и УФ.

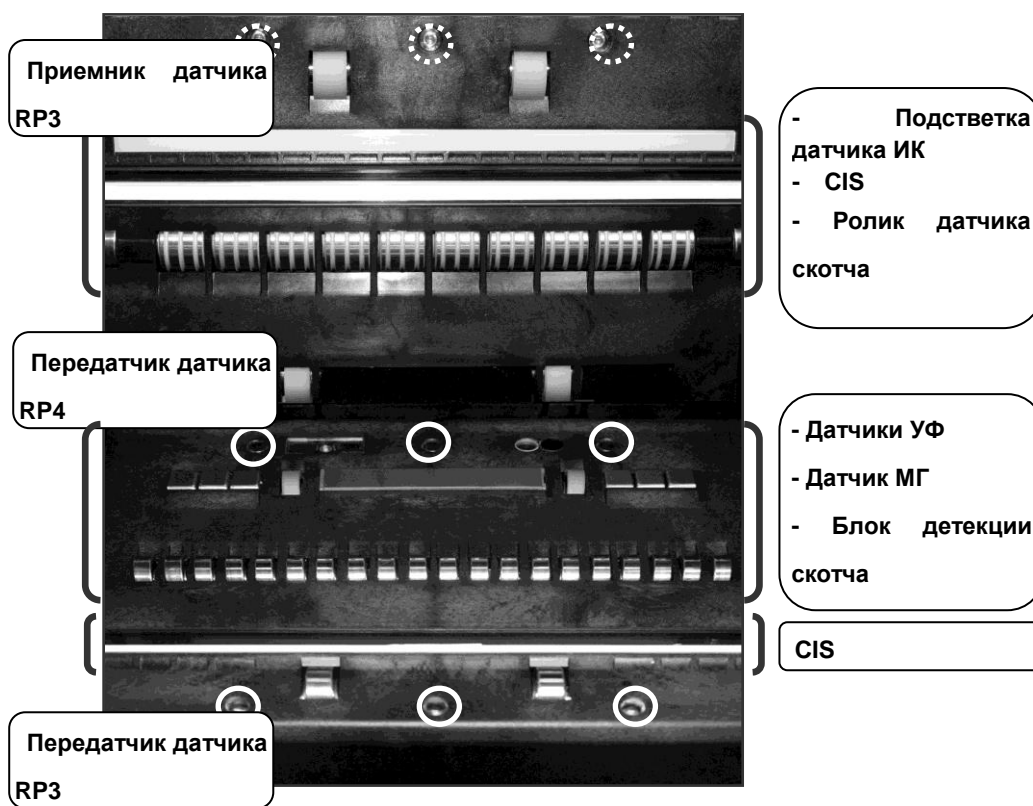

[ТОЧКА С]

Возможность очистки передатчиков и приемников датчика карманов 5 и 6 и призмы.

При этом настоятельно рекомендуется очищать передатчики и приемники датчика и призму RP6 с помощью ткани, поскольку они расположены глубоко внутри.

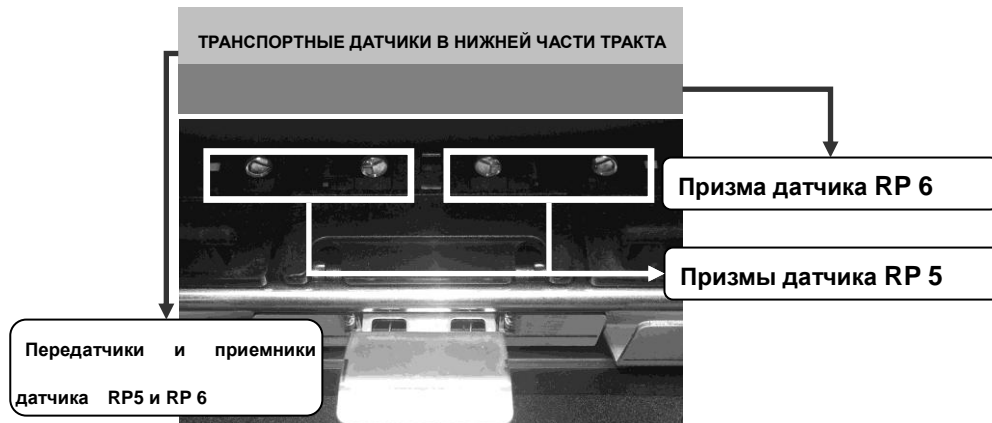

[ТОЧКА D]

Возможность очистки передатчиков и приемников датчика карманов RP7 – RP10 и призмы.



[ТОЧКА E]

Возможность очистки датчика приемного кармана.



[ТОЧКА F]

Возможность очистки передатчиков и приемников датчика карманов 1, 2, 3, 4 и 5, а также призмы.

Карман 1~5

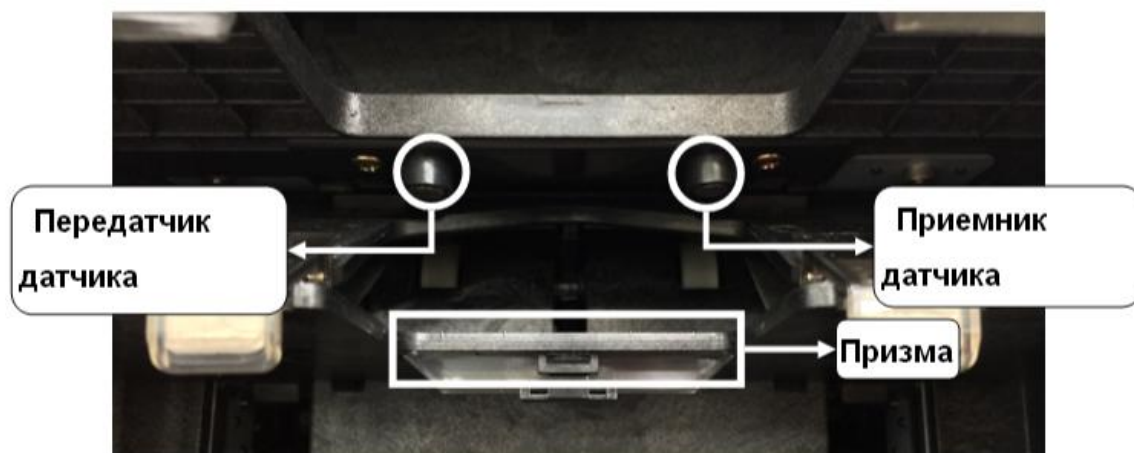

8.2 Чистка роликов

Аккуратно протрите ролики подачи тканью, смоченной в спирте. Вручную вращайте одну сторону ролика и протирайте другую.

Очищайте ролики ежедневно после работы.

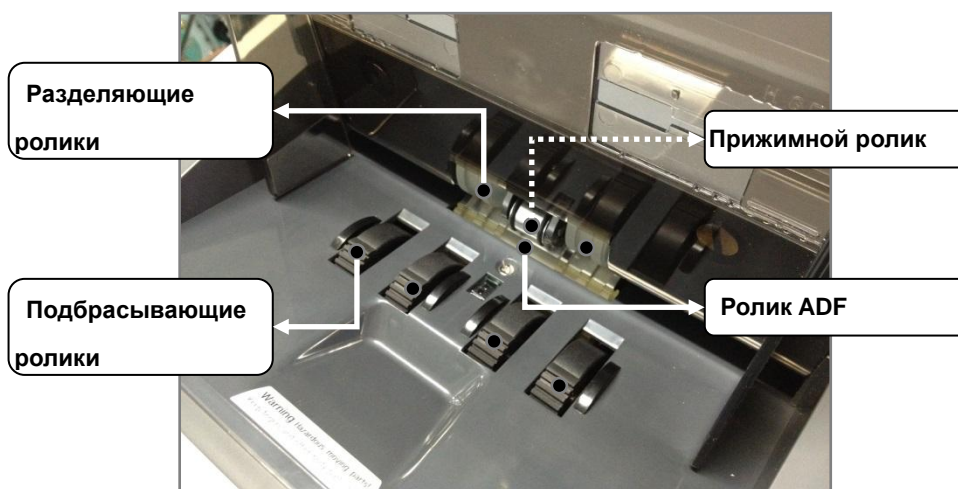

8.3 Чистка активной системы пылеудаления

В машине SB-5000 5 типов лотков для пыли, расположение которых показано на рисунке ниже. Они собирают пыль во время работы машины.

Лотки для пыли следует очищать с помощью ткани, смоченной в спирте, раз в месяц.

- Лоток для пыли А
- Лоток для пыли В
- Лоток для пыли С
- Лоток для пыли D
- Лоток для пыли Е

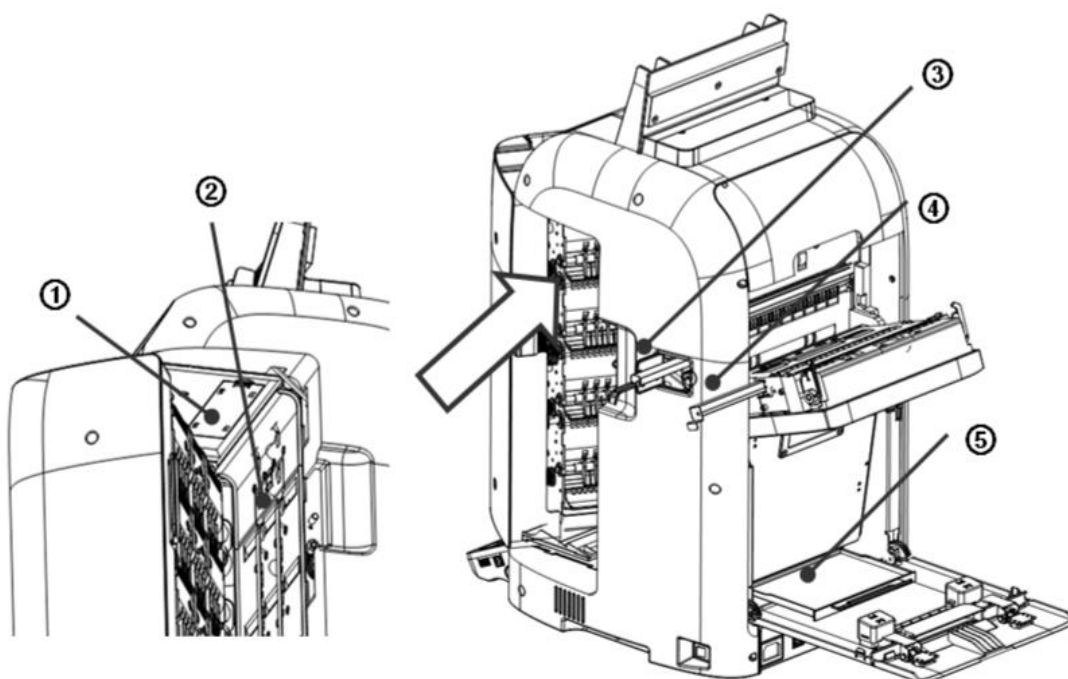

ГЛАВА 9. ТЕХНИЧЕСКИЕ ХАРАКТЕРИСТИКИ

Элемент	Единица измерения	Характеристика
Количество карманов	шт	5 (4+1)
Габаритные размеры (Ш x Г x В)	мм	317[Ш] X 335[Г] X 574[В]
Масса	кг	Приблизительно 35
Емкость приемного кармана	Банкнота	Макс. 700
Емкость накопителя 1	Банкнота	100 [Макс.200]
Емкость накопителя 2	Банкнота	100 [Макс.200]
Емкость накопителя 3	Банкнота	100 [Макс.200]
Емкость накопителя 4	Банкнота	100 [Макс.200]
Емкость кармана отбраковки	Банкнота	100 [Макс.200]
Тип экрана	Точка	800 x 480 (цветной ЖК-экран)
Интерфейсы соединения		1 X RS232C порт (9-контактный D-SUB) 2 X RS232C порт (Modular Jack) 1 X USB (Тип А – 5V постоянного тока, 0.5A) 2 X USB (Тип В) LAN
Доступное число валют		До 10 валют
Диапазон размеров банкнот	мм	Ш: 100 ~ 185, В: 60 ~ 90
Диапазон толщины банкнот	мм	0,08 ~ 0,12
Скорость пересчета	Банкнот/мин	Приблизительно 700/1000
Режимы работы		ВЕТХОСТЬ/ ПЕРЕСЧЕТ ВСЕХ НОМИНАЛОВ/ ПЕРЕСЧЕТ ОДНОГО НОМИНАЛА/ ОРИЕНТАЦИЯ/ВАЛЮТНЫЙ МИКС. Опция: ВЫПУСК/ РАСПОЗНАВАНИЕ СЕРИЙНЫХ НОМЕРОВ
Предустанавливаемый размер фасовки	размер	Доступен
Определение фальшивых банкнот		Группа магнитных датчиков, МГ, ИК, УФ с двухсторонним сканером видимого образа
Питание		100-240В~, 50~60Гц, 2.5 А
Потребляемая мощность	Вт	Режим ожидания: 16, эксплуатация: 200

Требования к условиям эксплуатации	10~40 °С / 0~85% RH (без конденсата)
------------------------------------	---------------------------------------

Примечания:

- Программное обеспечение сортировщика позволяет вносить изменения в существующие режимы работы и добавлять новые функция без ухудшения заявленных технических характеристик.
- В целях повышения степени надежности, усовершенствования функционала и дизайна машины ее технические характеристики могут быть изменены без предварительного уведомления.
- Содержание данного руководства по эксплуатации также может изменяться.