

МОДЕЛЬ: SB-3000

sbm

Инструкция по эксплуатации



SBM SB-3000
Сортировщик банкнот

ЗАЯВЛЕНИЕ ОБ ОТКАЗЕ ОТ ОТВЕТСТВЕННОСТИ

Компания «Гамма-Центр» (далее по тексту «Компания») принимает все разумные меры по соответствию содержания настоящего документа актуальной версии и конфигурации описываемого оборудования и/или программного обеспечения такого оборудования. Тем не менее, описание может отличаться от реальной конфигурации и/или версии, поскольку возможно постоянное совершенствование и изменение оборудования и/или ПО такого оборудования производителями.

При составлении данного документа были приняты все разумные меры по исключению ошибок и опечаток в тексте документа, однако компания «Гамма-Центр» не принимает на себя ответственности за возможные неточности, ошибки и/или опечатки, которые могут содержаться в тексте данного документа.

Ни данный документ, ни любая из его частей, как в совокупности, так и по отдельности, не могут быть воспроизведены в письменной, электронной или любой другой форме без специального письменного разрешения компании «Гамма-Центр». Запрещается использование данного документа, а также любой из его частей, как в совокупности, так и по отдельности, в любых целях, кроме эксплуатации, обслуживания, ремонта, установки, пуско-наладки или модификации оборудования, описанных в документе, согласно содержащейся в нем информации.

Компания «Гамма-Центр», а равно каждый и любой из директоров, партнеров, служащих, аффилированных лиц, сотрудников, консультантов или агентов Компании не предоставляют никаких заявлений или гарантий, как явных, так и подразумеваемых, ни в отношении точности или полноты содержания настоящего документа или прочей связанной с ним информации, которая может быть предоставлена Компанией в любое время, ни в отношении мнений и/или оценок, выраженных в настоящем документе или относительно него.

Компания «Гамма-Центр», а равно каждый и любой из директоров, партнеров, служащих, аффилированных лиц, сотрудников, консультантов или агентов Компании безоговорочно отказываются от любой ответственности и обязательств перед кем бы то ни было в отношении любого ущерба или потерь, трат, расходов или убытков, прямых или косвенных, единовременных или неоднократных, каким бы то ни было образом вытекающих из использования данного документа и/или информации, содержащейся в нем, а также за несоответствие любых заявленных характеристик и функционала оборудования и/или ПО субъективным ожиданиям пользователя, даже в тех случаях, когда Компания была проинформирована или предвидела возможность возникновения такого ущерба, потерь, трат, расходов или убытков.

Ни данный документ, ни информация, содержащаяся в нем, не может являться договором или основанием для договора между компанией «Гамма» и/или любыми лицами, использующими данный документ.

Дальнейшее использование настоящего документа или оборудования и/или ПО в любых целях означает полное согласие третьего лица, в том числе пользователя, с условиями, изложенными в настоящем документе.

Важное замечание

Информация и сведения, содержащиеся в данном документе, являются собственностью компании SBM. Получателям данной информации запрещено ее разглашение, как прямое, так и косвенное, без предварительного письменного разрешения компании SBM.

Все авторские права, торговые марки, патенты и прочие права, связанные с информацией, содержащейся в данном документе, принадлежат непосредственно компании SBM. Настоящий документ не создает никаких лицензий.

Вышеизложенная обязанность неразглашения также влечет запрет на воспроизводство данного текста без специального письменного разрешения со стороны компании SBM.

Внимание! Данное оборудование относится к технически-сложным изделиям и требует обязательного ввода в эксплуатацию и проведения регулярного технического обслуживания (ТО) сертифицированным по данному оборудованию специалистом. Более подробную информацию по вводу в эксплуатацию, регламенте ТО и условиях гарантии смотрите в Сервисной книжке на данное оборудование.

Каждый сотрудник, работающий со счетно-сортировальной машиной SB-3000, должен предварительно прочитать и понять руководство по эксплуатации, в особенности информацию, касающуюся безопасности. Разрешается эксплуатация счетно-сортировальной машины только уполномоченными на то лицами. Обслуживание SB-3000 могут производить только уполномоченные на то лица, прошедшие обучение.

Важная информация по технике безопасности

При использовании данного устройства всегда соблюдайте правила техники безопасности. Во избежание возникновения пожаров, поражения электрическим током и получения других травм, постоянно помните об этих правилах безопасности при установке, эксплуатации и обслуживании устройства.

Устойчивость: Расположите устройство на ровной, устойчивой, горизонтальной поверхности. В результате падения устройство может быть серьезно повреждено.

Электропитание: Обеспечьте правильное электропитание, как это указано на табличке, прикрепленной с обратной стороны устройства. Если вы не уверены в параметрах вашей электросети, обратитесь в обслуживающую Вас электрокомпанию.

Заземление: Если вилка питающего кабеля оборудована разъемом для заземления, то устройство необходимо подключать к розетке с заземлением. Вилки и розетки с заземлением предназначены для Вашей безопасности – не пытайтесь присоединить вилку с разъемом для заземления к розетке без заземления, изменив вилку или розетку каким-либо образом. Если вы не можете легко вставить вилку в стационарную розетку, то профессиональный электрик должен проверить розетку.

Перегрузка: Не подсоединяйте слишком много устройств к одной розетке или удлинителю. Перегрузка розетки может привести к возникновению пожара или угрозе поражения электрическим током.

Чистка устройства: Перед чисткой отключите устройство от напряжения. Протирайте незащищенные участки мягкой тканью, немного смоченной водой. Не используйте аэрозольные очистители.

Утечки газа: не используйте устройство рядом с газовым оборудованием. Если имеются подозрения на утечку газа, немедленно свяжитесь с Вашей газовой компанией. Небольшая искра в устройстве может вызвать возгорание или взрыв.

Меры предосторожности

При использовании устройства следует всегда соблюдать следующие меры предосторожности:

1. Не вставляйте какие-либо предметы в устройство через корпус или открывающиеся детали корпуса.
2. Не используйте устройство рядом с водой, в местах с повышенной влажностью и вне помещений.
3. Не ставьте предметы на кабель электропитания, сетевой кабель или компьютерный интерфейсный кабель. Не устанавливайте устройство в местах, где кабели могут быть повреждены.
4. Не позволяйте животным жевать кабель электропитания и компьютерный интерфейсный кабель.
5. Используйте только те комплектующие и чистящие средства, которые указаны в данной инструкции.
6. Блок питания устройства оснащен выключателем. Убедитесь, что устройство находится рядом с легко доступной розеткой.
7. Не снимайте корпус или защитные пломбы, которые можно снять лишь с помощью специального инструмента. Внутри корпуса нет механизмов, которые требуют обслуживания вне технического центра. Рекомендуется обслуживать устройство в авторизованных центрах.
8. Никогда не замыкайте концевые выключатели при снятом корпусе. Машина разработана таким образом, чтобы не допустить проникновения оператора в небезопасные зоны. Съёмные части корпуса и концевые выключатели установлены так, чтобы предотвратить использование машины со снятым корпусом.
9. В случае использования батареи несоответствующего типа существует опасность взрыва. Замена батареи должна осуществляться в соответствии с инструкцией.

Поддерживайте аппарат в хорошем состоянии

Данное устройство содержит множество сложных датчиков. Без надлежащего технического обслуживания исправная работа машины невозможна. Пожалуйста, внимательно прочитайте параграф «Обслуживание» в главе 8 данной инструкции по эксплуатации и выполняйте техническое обслуживание каждый день. В случае появления сбоев в работе устройства, пожалуйста, очистите все датчики. Если это не поможет, обратитесь в сервисный центр.

Замечания, касающиеся безопасности

Ваше устройство и расходные материалы к нему сконструированы и протестированы в соответствии со строгими требованиями техники безопасности. Устройство проверено и согласовано агентством по обеспечению безопасности труда, и оно соответствует требованиям стандартов по охране окружающей среды. Перед началом использования устройства прочитайте внимательно нижеуказанные инструкции и неукоснительно соблюдайте их для обеспечения бесперебойной и безопасной работы устройства.

Внимание!

Устройство содержит движущиеся детали! Не допускайте попадания в него пальцев и других частей тела.

В данном устройстве используется батарея «РВА РОСКЕТ». Если на экране высвечиваются неверные время и дата, то необходимо заменить батарею «РВА РОСКЕТ». Перед тем, как осуществить замену батареи, внимательно прочитайте данное руководство по использованию.

Внимание!

В случае использования батареи несоответствующего типа существует опасность взрыва. Замена батареи должна осуществляться в соответствии с инструкцией.

Символ типа  свидетельствует об опасности, исходящей от вращающихся деталей и частей (согласно ISO 3864-2):

Внимание!
 Держитесь подальше от вращающихся лопастей
 вентилятора.



Соответствие с нормами FCC

ДАННОЕ УСТРОЙСТВО СООТВЕТСТВУЕТ части 15 правил FCC. Эксплуатация устройства зависит от следующих условий:

1. Устройство не может производить опасные помехи
и
2. Устройство должно принимать все входящие помехи, в том числе помехи, вызывающие нежелательное действие устройства.

В данном руководстве используются условные обозначения для предупреждений и информации об опасности.

Перед тем, как прочитать руководство, обратите внимание на пиктограммы.

Пиктограмма	Значение	Объяснение
	Предупреждение об опасности	Данный символ означает возможность риска здоровью и жизни.
	Осторожно!	Данный символ означает информацию о безопасности. Несоблюдение требований, обозначенных таким знаком, может повлечь повреждения машины или целостности данных.

Содержание

1. О МАШИНЕ SB-3000	10
2. УСТАНОВКА	11
Комплект поставки.....	11
Выбор места установки	11
Перенос устройства.....	11
Интерфейс	12
3. ОБЩЕЕ ОПИСАНИЕ	13
Описание частей машины	13
Описание управления	14
Обзор панели управления.....	14
Обзор сенсорного экрана	15
4. ПОДГОТОВКА К РАБОТЕ.....	17
Подготовка банкнот	17
Настройка направляющей для банкнот.....	18
Как класть банкноты в загрузочный бункер.....	18
Пересчет.....	19
5. ОСНОВНЫЕ ОПЕРАЦИИ	20
ОБЩЕЕ	20
Блок-схема работы	20
Выбор валюты	21
Установка режима работы.....	21
Отображение результатов пересчета.....	23
Общий итог	25
Печать	27
Причины отбраковки.....	30
Работа: режимы и функции.....	31
Режимы работы.....	31
Основной режим работы	31
Настройка режима пересчета	39
Функции	41
6. НАСТРОЙКА ФУНКЦИЙ И ИХ ПАРАМЕТРОВ	44
Меню оператора	44
Язык.....	44
Установка языка меню	44
Итог за день.....	44
Проверка общего итога каждого оператора.....	44

Интерфейс пересчета	46
Интерфейс оператора	47
Информация.....	47
Заводские установки.....	47
Меню администратора	48
Загрузка настроек по умолчанию (возвращение к заводскому состоянию.)	49
Сменить пароль.	49
Установки устройства	49
Настройки	51
Включение / выключение функций	54
Общий итог	55
Данные журнала	58
7. УСТРАНЕНИЕ НЕИСПРАВНОСТЕЙ	59
Ошибки при запуске	59
8. ОБСЛУЖИВАНИЕ	61
Чистка датчиков.	61
Чистка роликов.....	67
Чистка пылесборника	67
9. ТЕХНИЧЕСКИЕ ХАРАКТЕРИСТИКИ.....	68

1. О МАШИНЕ SB-3000

Машины серии SB являются совершенными и надежными счетными машинами, которые обрабатывают банкноты с помощью технологии распознавания образов и разделяют их по номиналам. SB-3000, будучи самой совершенной моделью среди машин серии SB, является самым компактным в мире трехкарманным сортировщиком. SB-3000 объединяет различные полезные функции и отвечает растущим запросам потребителей во всем мире. Преимущества: современный дизайн, 5" цветной TFT экран и интуитивно понятный интерфейс. SB-3000 предоставляет любому оператору удобные и эффективные условия работы. 3 кармана позволяют осуществлять постоянную обработку банкнот и сортировать их в зависимости от качества, номинала и подлинности без пауз во время пересчета.

■ Дизайн

- Современный и компактный (большой 5" TFT экран)
- Самый компактный в мире трехкарманный сортировщик
- Экономит рабочее пространство; габаритные размеры: (306[Ш] x 334[Г]x380[В])

■ Производительность

- Высокая точность определения фальшивых банкнот: магнит/УФ/ИК
- Уровни сортировки по ветхости: загрязнения, скотч, разрывы, отсутствующие углы, дыры, сложенные углы, масляные пятна, надписи
- Поддержка многовалютных режимов: до 15 валют
- Различные режимы пересчета: ветхость/пересчет/лицо/ориентация/к выдаче/распознавание номеров и проч.
- Улучшенные датчики: CIS (опция: 2CIS)/магнит/УФ/ИК/определение скотча с помощью ролика
- Новый тип складывания банкнот в карманы: карманы с лифтами
- Возможна работа нескольких пользователей

■ Удобство

- Простой интерфейс оператора
- Цветной сенсорный экран
- Простые обновления через USB-накопитель
- Простое обслуживание
- Многочисленные отчеты по пересчету: ежедневный итог и общий итог / по валюте и пользователю

■ Интерфейс данных

- Работа в сети
- Различные интерфейсы: 3 порта RS232C / 2 порта USB (тип А и В) / LAN

2. УСТАНОВКА

Комплект поставки

№	Наименование	Количество	Примечание
1	SB-3000	1 шт.	
2	Кабель питания	1 шт.	
3	Руководство по эксплуатации	1 шт.	
4	Щетка для чистки	1 шт.	
5	Ткань для чистки датчиков	1 шт.	
6	Кабель для последовательного соединения SB-3000 и ПК	1 шт.	Опция
7	Кабель для печати (Используется для подключения принтера)	1 шт.	Опция

Выбор места установки

Для обеспечения бесперебойной работы устройства поместите его на ровную, устойчивую поверхность рядом с вашим рабочим местом.

Нельзя устанавливать устройство:

- - В местах воздействия прямых солнечных лучей
- - Вблизи источников тепла или кондиционеров.
- - В пыльных и грязных помещениях.

Перенос устройства

При переносе или передвижении машины не поднимайте ее за переднюю часть.

На изображении показано, как правильно поднимать машину.

(РИС 2-01)



Перемещение с устройством

1 Подойдите к машине и согните колени.

2 Держите спину прямо.

3 Определите, где находится центр тяжести. Надежно удерживайте машину.

4 При поворотах не поворачивайте корпус (тело). Поворачивайте с помощью ног.



Соединение с питанием

Вставьте один конец кабеля в заднюю часть машины, другой – в обычную розетку переменного тока.

Интерфейс

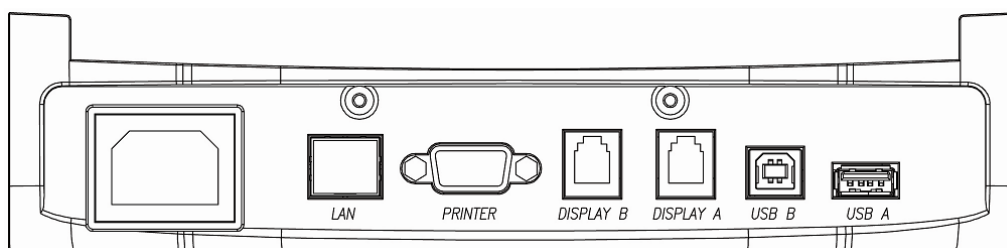

(РИС 2-02)

[LAN]

Машина SB-3000 снабжена портом LAN.

[Принтер с последовательной передачей данных]

Машина SB-3000 снабжена портом для последовательной передачи данных, который позволяет подсоединять принтер для печати результата пересчета. Для того чтобы подсоединить принтер к машине, следуйте этапам:

1. Убедитесь, что SB-3000 и принтер выключены.
2. Вставьте кабель принтера в порт для последовательной передачи данных SB-3000.
3. Включите SB-3000 и настройте параметры, как описано в главе 6 настоящего руководства.

[меню администратора – установки устройства / принтер / интерфейс]

[Система видеонаблюдения]

Для синхронизации машины SB-5000 с камерами видеонаблюдения необходимо также использовать последовательный порт интерфейса. В данном случае информация о результатах пересчета будет накладываться на видеоизображение с камеры наблюдения.

[Дисплей А] и [дисплей В]

Внешний дисплей [опция] может быть подсоединен через эти 2 порта

1 или 2 оператора могут отобразить результаты пересчета на таких дисплеях.

[USB А]

Оператор может обновить прошивку с помощью USB накопителя.

[USB В]

Оператор может подсоединить SB-3000 к компьютеру через USB В.

[Предупреждение]



Если вставить USB В в порт дисплея А или дисплея В, может произойти короткое замыкание.

Проверяйте правильность портов перед соединением.

3. ОБЩЕЕ ОПИСАНИЕ

Описание частей машины

[ВИД СПЕРЕДИ]

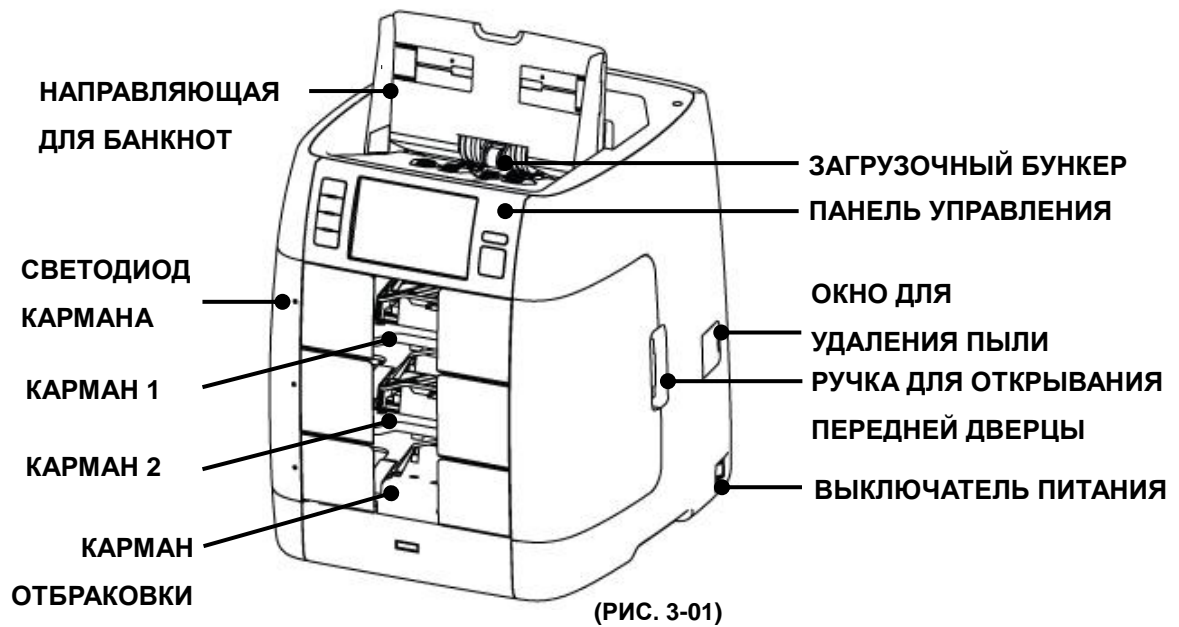

[ВИД СЗАДИ]

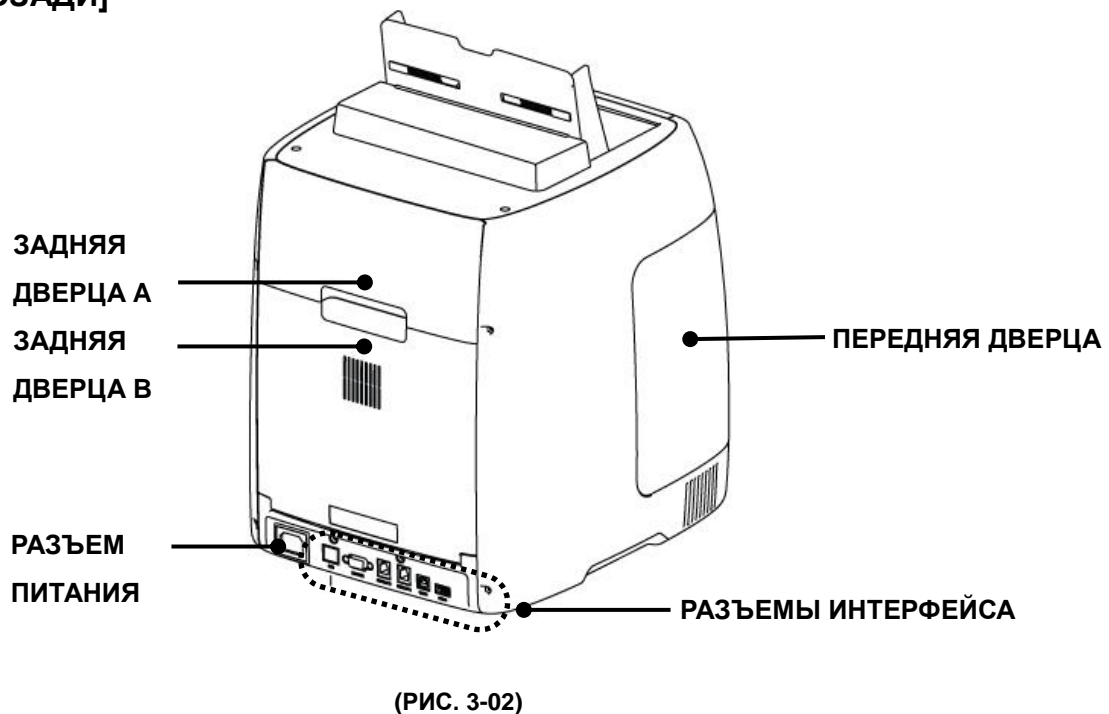

Описание управления

Обзор панели управления

(РИС 3-03)

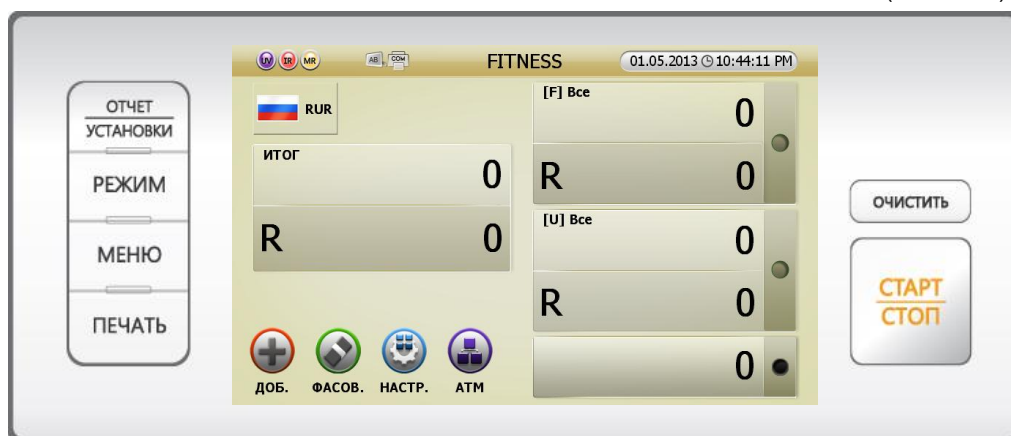

Кнопка	Описание
	<ul style="list-style-type: none"> - Начало пересчета вручную. - Аварийная остановка при пересчете и возобновление пересчета. - Сохранение или установка режима. - «ОК», «Да».
	<ul style="list-style-type: none"> - Очистка результата пересчета или возврат к предыдущему пункту. - Отмена предустановленного значения. - Возможность удаления замятых банкнот. - «Отмена», «Закреть», «Нет».
	<ul style="list-style-type: none"> - Изменение способа отображения пересчитанного результата. - Поочередное изменение активных значков. - «Изменение» чего-либо.
	<ul style="list-style-type: none"> - Изменение режима работы. (ветхость, пересчет, лицо, ориентация, к выдаче, распознавание номеров). - Вход в меню администратора из стандартного меню.
	<ul style="list-style-type: none"> - Вход в меню настроек (для настройки пользователем различных параметров). - Выход из меню настроек.
	<ul style="list-style-type: none"> - Печать результата пересчета.

Обзор сенсорного экрана
[До пересчета]

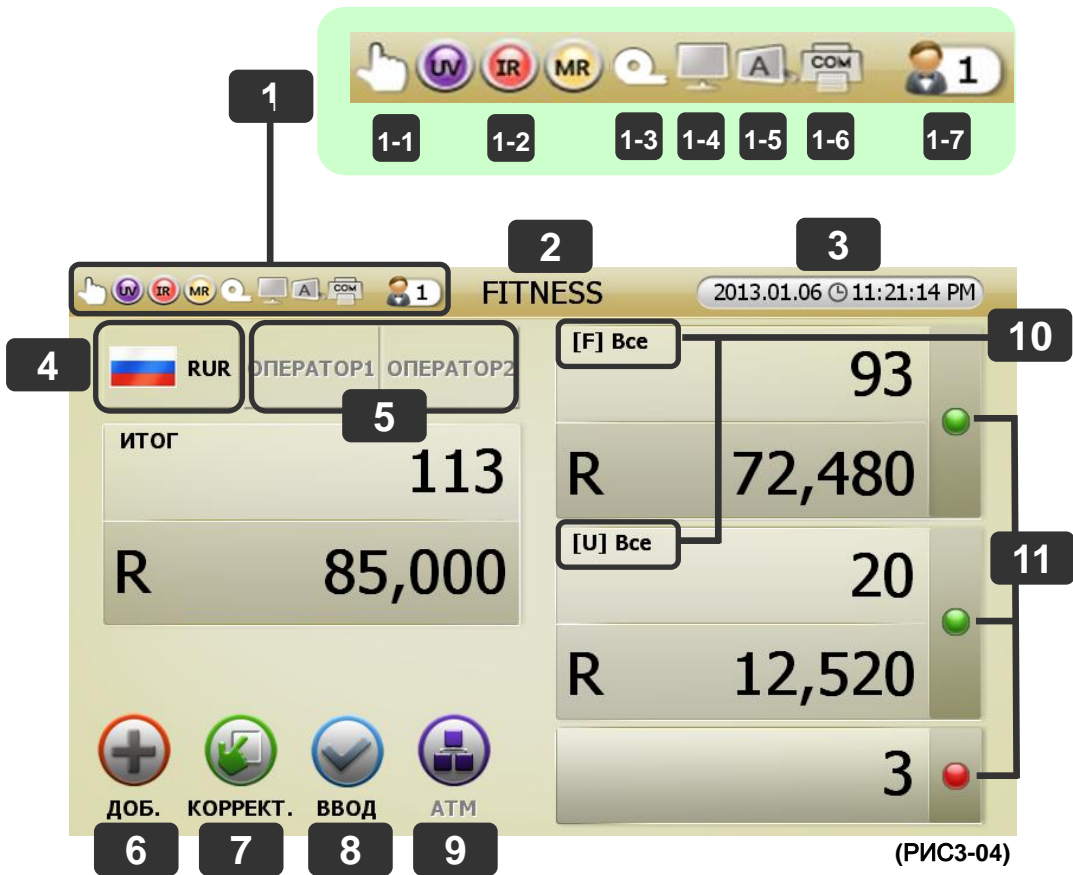

[После пересчета]



№	НАИМЕНОВАНИЕ	Описание
1	Параметры	Отображение режимов работы и опций
1-1	Пересчет	Выбор автоматического или ручного начала пересчета Автостарт установлен по умолчанию
1-2	Датчики детекции	Отображает, включены ли датчики УФ / ИК / МГ
1-3	Датчик скотча	Отображает, включены ли датчики скотча
1-4	Управление со стороны ПК	Отображает, включено ли управление машиной SB-3000 со стороны ПК
1-5	Выносной дисплей	Отображает, включен ли выносной дисплей (дисплеи А, В)
1-6	Порт печати	Выбор используемого порта печати [COM, USB, COM (USB в режиме P-OCR)]
1-7	Режим, определяемый пользователем	Отображение режима, определяемого пользователем
2	Текущий режим пересчета	Отображает текущий режим пересчета
3	Дата и время	Отображает дату и время
4	Текущая валюта	Отображает текущую валюту. Оператор может изменять валюту путем нажатия соответствующей кнопки.
5	Оператор	Одновременно машиной SB-3000 могут пользоваться 2 человека Чтобы выбрать оператора, нажмите соответствующую кнопку
6	Доб.	Вкл./откл функции суммирования
7	Фасов.	Нажмите, чтобы включить функцию фасовки
8	Ввод	Подтверждение результата пересчета
9	Подрез.	Отображает значок подрежима. Включается в режиме ветхости и распознавания номеров
10	Отображение распределения банкнот по карманам	Отображает типы / виды банкнот, которые будут направляться в карманы
11	Светодиоды карманов	Отображают, заполнен ли каждый карман
12	Коррект	Корректировка результата пересчета. Оператор может ввести сумму непросчитанных банкнот и монет вручную
13	Ввод	Результат пересчета будет добавлен к общему итогу
14	Итог	Итог пересчета банкнот, находящихся в карманах 1 и 2
15	Карман 1	Результат пересчета банкнот в кармане 1. Нажмите на эту кнопку, чтобы увидеть подробный отчет (оператор может видеть результаты пересчета банкнот, находящихся в карманах 1 и 2)
16	Карман 2	Результат пересчета банкнот в кармане 2. Нажмите на эту кнопку, чтобы увидеть подробный отчет (оператор может видеть результаты пересчета банкнот, находящихся в карманах 1 и 2. Если карман 2 настроен на ветхие банкноты, то отображается причина отбраковки по ветхости)
17	Отбраковка	Результат пересчета банкнот, находящихся в кармане отбраковки. Нажмите на эту кнопку, чтобы увидеть подробный отчет.

4. ПОДГОТОВКА К РАБОТЕ

Подготовка банкнот

(РИС. 4-01)

Этап	Рисунок	Описание
1		Подготовьте банкноты, как указано в описании ниже.
2		Выровняйте банкноты горизонтально.
3		Выровняйте банкноты вертикально.
4		Банкноты готовы к пересчету.

Правильная подготовка банкнот улучшает их обработку машиной **и повышает качество пересчета**. Перед тем как поместить банкноты в загрузочный бункер, отсортируйте их следующим образом:

- Мокрые банкноты
 - Слишком грязные / испорченные банкноты
 - Слишком ветхие банкноты
 - Очень сильно погнутые / смятые банкноты
- Такие банкноты следует сортировать вручную.

ВНИМАНИЕ!



УБЕДИТЕСЬ, ЧТО НА БАНКНОТЕ ОТСУТСТВУЮТ СКРЕПКИ И ПРОЧИЕ ИНОРОДНЫЕ ПРЕДМЕТЫ, КОТОРЫЕ МОГУТ ПОВЛЕЧЬ НЕСПРАВНОСТЬ МАШИНЫ.

Настройка направляющих для банкнот

Прежде чем поместить банкноты в загрузочный бункер, следует настроить направляющие для банкнот. Убедитесь, что имеется достаточно места с обеих сторон банкнот для того, чтобы они свободно сдвигались (размер банкноты + приблизительно 2 мм с каждой стороны).

Как класть банкноты в загрузочный бункер

Очень важно правильно положить банкноты в загрузочный бункер, потому что распознавание банкнот во многом зависит от их правильного расположения в бункере. Количество отбракованных банкнот может увеличиться при неправильном расположении. См. изображения для информации о правильном расположении банкнот в бункере.

(РИС. 4-02)

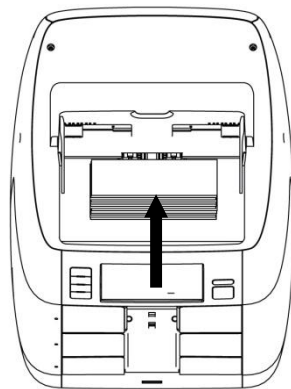

Правильно

(РИС. 4-03)

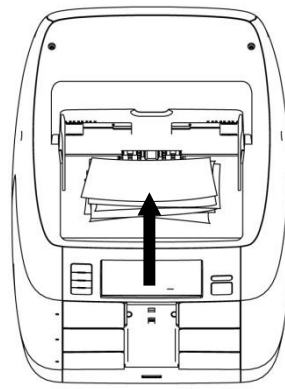

Неправильно

(РИС. 4-04)

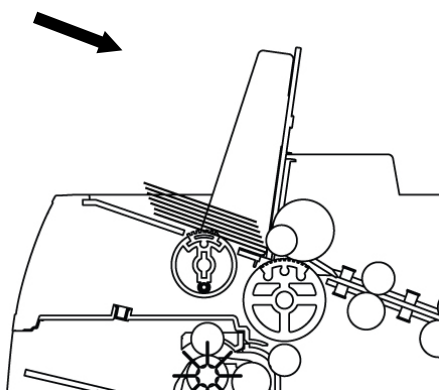

Правильно

(РИС. 4-05)

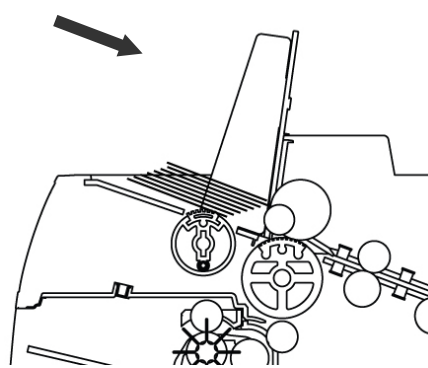

Неправильно

Пересчет

В автоматическом режиме SB-3000 начинает пересчет банкнот сразу после определения их наличия в загрузочном бункере. В ручном режиме машина начнет пересчет банкнот после того, как будет нажата кнопка START (СТАРТ). Во время пересчета машина отображает количество пересчитанных банкнот на ЖК-экране. Она остановится при следующих условиях:

- В загрузочном бункере отсутствуют банкноты
- Приемный карман полон
- Карман отбраковки полон
- Количество пересчитанных банкнот равно количеству, установленному в для режима ФАСОВКА
- Произошли ошибки

Если во время работы произойдет ошибка, которая вызовет остановку машины, то на экране отобразится сообщение об ошибке. Чтобы очистить его, нажмите С. машина попытается исправить ошибку автоматически, однако если не удастся исправить замятие или в случае других механических ошибок, откройте заднюю дверцу А (сзади сверху) или В (сзади посередине), извлеките замятые банкноты и закройте дверцу. После этого машина сможет автоматически удалить сообщения об ошибках.

Остановка во время работы

Нажмите [START/STOP], чтобы сделать паузу в работе машины. Снова нажмите эту кнопку, чтобы продолжить пересчет.

5. ОСНОВНЫЕ ОПЕРАЦИИ

ОБЩЕЕ

Блок-схема работы

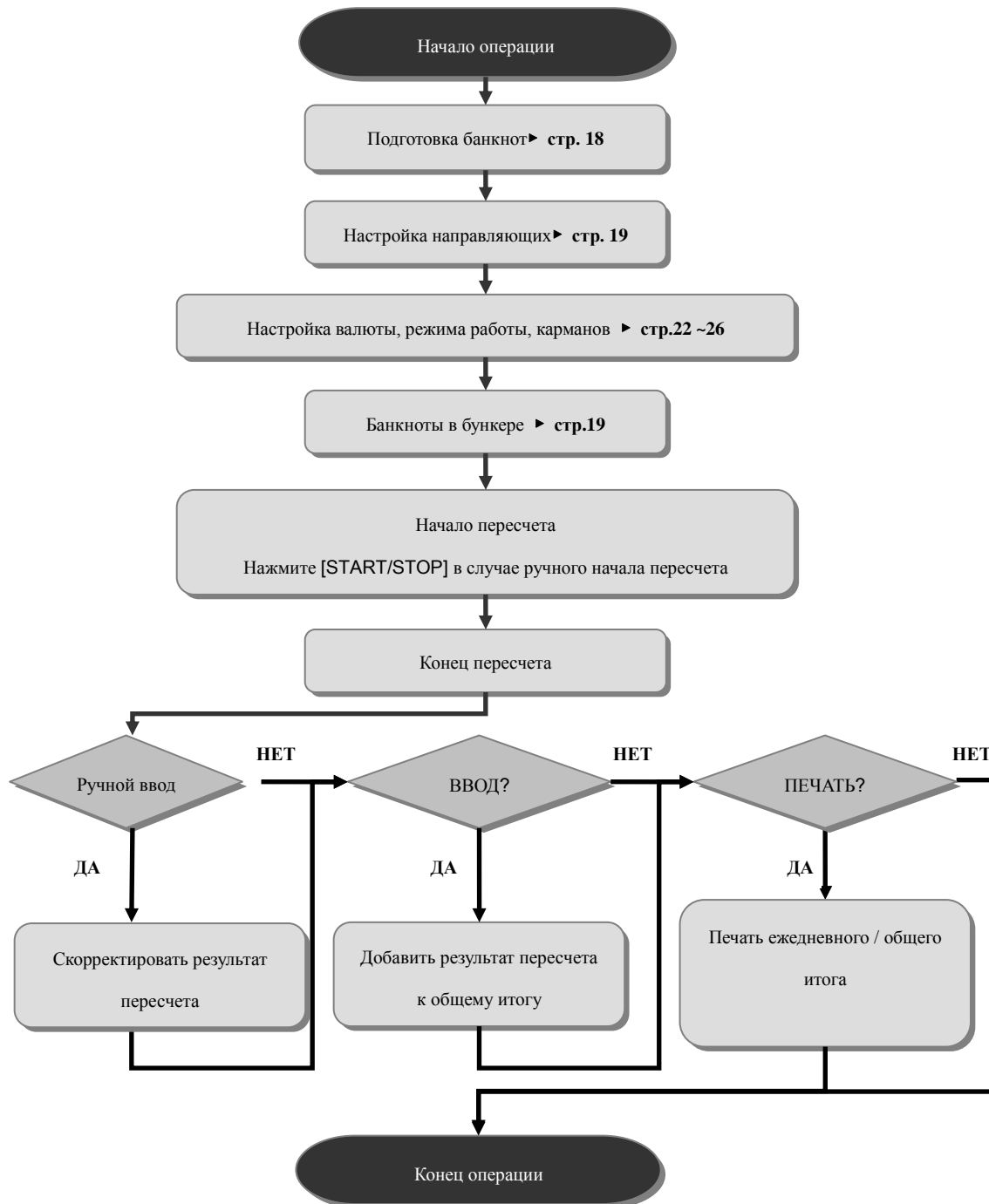

Выбор валюты

Чтобы изменить валюту, нажмите значок «Валюта».

Если вам требуется приобрести программное обеспечение для обработки большего количества валют, СВЯЖИТЕСЬ С ВАШИМ ДИЛЕРОМ.



(РИС 5-01)



(РИС 5-02)

Установка режима работы

- Оператор может установить режим работы следующим образом:

[1] Нажмите РЕЖИМ на стартовом экране (рис 5-03), чтобы получить доступ к следующим настройкам (рис. 5-04):

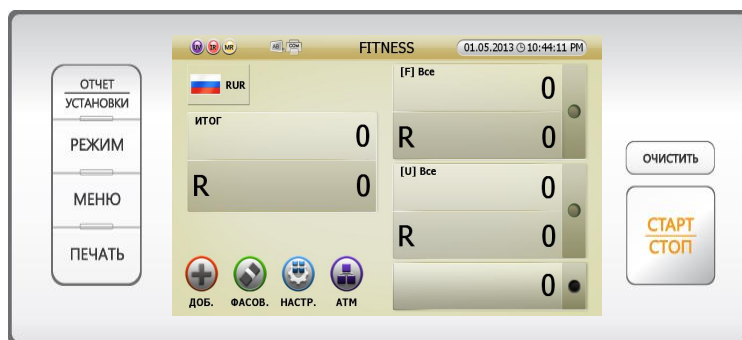

(РИС 5-03)

[2] При выборе режима отображаются 2 окна, как показано на РИС. 5-04.

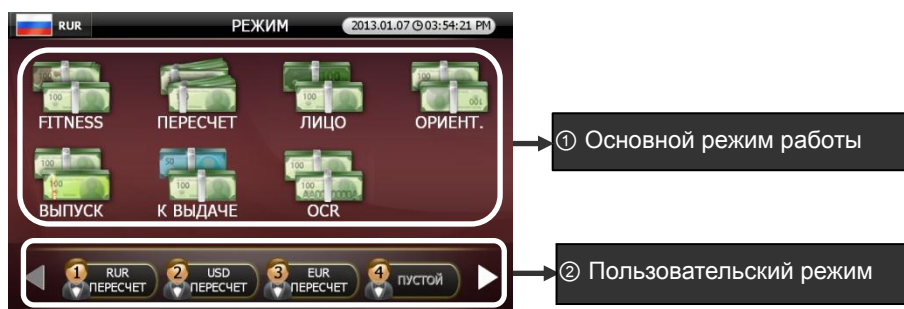

(РИС 5-04)

① Основной режим работы: ветхость, пересчет, лицо, ориентация, выпуск, к выдаче, распознавание номеров банкнот.

② Пользовательский режим: оператор может установить до 8 режимов с учетом своих потребностей.

[3] Оператор может выбрать режим работы, нажав на соответствующий значок.

[4] Изображение на экране вернется к стартовому.

■ Оператор может назначить карманы и карман отбраковки на определенные типы банкнот в основном рабочем режиме, как показано ниже.

[1] При нажатии кнопки ОТЧЕТ / УСТАНОВКИ в основном режиме (РИС. 5-05) изображение на экране изменится следующим образом РИС. 5-06.

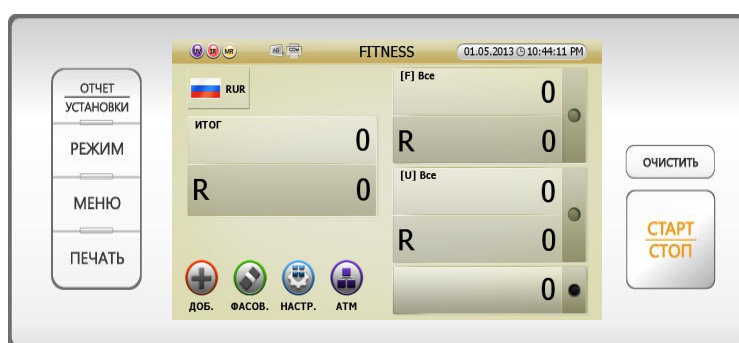

(РИС 5-05)

[2] Оператор может назначить карманы в меню назначения карманов, нажав ОТЧЕТ / УСТАНОВКИ.

[3] Экран перейдет в стартовый.

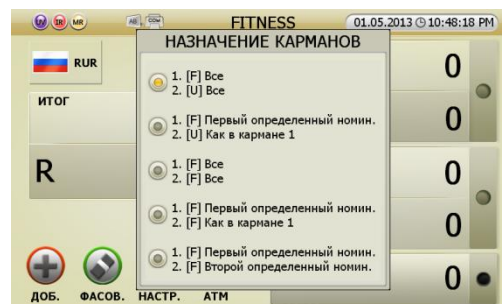

(РИС 5-06)

[4] Подробные сведения о назначении карманов

Обозначение	Карман 1, карман 2 – объяснения
1. [F] Все 2. [U] Все	Карман 1: Все годные банкноты Карман 2: Все ветхие банкноты
1. [F] Первый определенный номинал 2. [U] Как в кармане 1	Карман 1: По первой определенной годной банкноте Карман 2: Те же, что в кармане 1, но ветхие банкноты
1. [F] Все 2. [F] Все	Карман 1: Все годные банкноты Карман 2: Все годные банкноты
1. [F] Первый определенный номинал	Карман 1: По первой определенной годной банкноте

2. [F] Как в кармане 1	Карман 2: Как в кармане 1
1. [F] Первый определенный номинал	Карман 1: По первой определенной годной банкноте
2. [F] Второй определенный номинал	Карман 2: По второй определенной годной банкноте
1. [F] \$1	Карман 1: Годные \$1
2. [U] \$1	Карман 2: Ветхие \$1
1. [F] \$2	Карман 1: Годные \$2
2. [U] \$2	Карман 2: Ветхие \$2
1. [F] \$5	Карман 1: Годные \$5
2. [U] \$5	Карман 2: Ветхие \$5
1. [F] \$10	Карман 1: Годные \$10
2. [U] \$10	Карман 2: Ветхие \$10
1. [F] \$20	Карман 1: Годные \$20
2. [U] \$20	Карман 2: Ветхие \$20
1. [F] \$50	Карман 1: Годные \$50
2. [U] \$50	Карман 2: Ветхие \$50
1. [F] \$100	Карман 1: Годные \$100
2. [U] \$100	Карман 2: Ветхие \$100

Отображение результатов пересчета

На изображениях показан режим ветхости, где карман 1 [F] – с годными банкнотами, карман 2 – с ветхими.

1 Отображение результата пересчета на экране отображения результатов.

[1] При нажатии на значок ОТЧЕТ / УСТАНОВКИ поочередно после пересчета, отобразятся три экрана, как показано ниже.



(РИС 5-07)

ОТОБРАЖЕНИЕ ПЕРЕСЧЕТА					
НОМИН.	КАРМАН1	КАРМАН2	СУММА		
10 R	24	1	250		
50 R	25	0	1,250		
100 R	22	3	2,500		
500 R	2	0	1,000		
1,000 R	20	5	25,000		
5,000 R	3	8	55,000		
Итого			96	17	85,000
			113	Монеты	0
Отбраковка			1	Результ.	85,000

(РИС 5-08)

ПРИЧИНА ВЕТХОСТИ (17)	
№	ПРИЧИНА ОТБРАКОВКИ
1	НАДП.2
2	СКОТЧ
3	СКОТЧ
4	СКОТЧ
5	СКОТЧ
6	СКОТЧ
7	НАДП.2
8	СКОТЧ
9	НАДП.
10	СКОТЧ

(РИС 5-09)

ПРИЧИНА ОТБРАКОВКИ (1)		
№	ПРИЧИНА	ПОДРОБНО
1	NO I.D.7	ОТСУТСТВУЕТ ЧАСТЬ ИЗОБРАЖЕНИЯ

(РИС 5-10)

[2] При нажатии на ячейки, в которых отображается результат (РИС 5-10), будут отображены подробные результаты.

- ① При нажатии на ячейку (a) в кармане 1, на экране отобразятся результаты пересчета (РИС 5-08).
- ② При нажатии на ячейку (b) в кармане 2, на экране отобразятся причины отбраковки (РИС 5-09).
- ③ При нажатии на ячейку (c) в кармане отбраковки, на экране отобразятся причины отбраковки (РИС 5-10).

2 Функция ввода значения предназначена для корректировки результата пересчета. Оператор может добавить количество пересчитанных банкнот или монет вручную. При нажатии на значок ввода на экране отображения результатов (РИС 5-11), оператор увидит отображение введенного значения (РИС 5-11) и может в любое время корректировать эти значения.

ВВ. ЗНАЧЕНИЕ					
ИЗМЕНИТЬ	НОМИН.	КАРМАН1	ШТ.	СУММА	
+ -	10 R	24	0	240	
	50 R	25	0	1,250	
ВВ.ЗНАЧЕНИЕ	100 R	22	0	2,200	
	R 0	500 R	2	0	1,000
ИТОГО	1,000 R	20	0	20,000	
	R 5,000	3	0	15,000	
	ИТОГО	96	0	39,690	

(РИС 5-11)

3 Функция ВВОД означает, что оператор может добавлять результат пересчета к общему итогу.

Пример использования функции ВВОД:

[1] При нажатии значка ВВОД на экране отображения результатов пересчета;

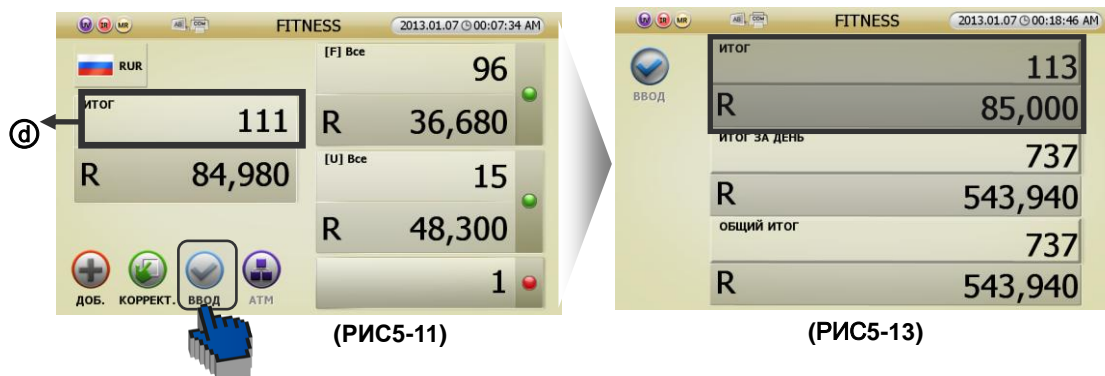

[2] или при нажатии соответствующей области на экране отображения результатов пересчета, отображается общий итог (РИС 5-14). После проверки пользователем информации на экране следует нажать значок ВВОД. Результат пересчета будет добавлен к общему итогу.

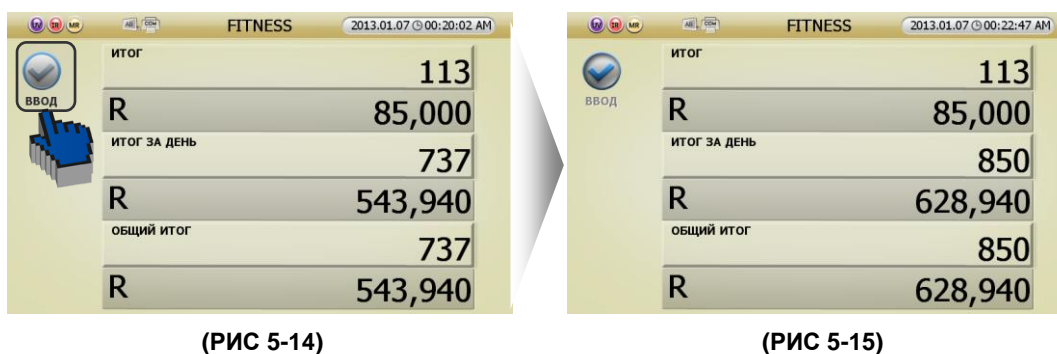

Внимание! Ввести результат пересчета можно только при выключенной функции суммирования после извлечения банкнот из карманов и загрузочного бункера.

[3] Автоматический ввод.

Оператор может настроить автоматический ввод (стр. 47).

Однако автоматический ввод следует включать вручную, если при пересчете происходит случай отбраковки.

Общий итог

Общий итог означает суммирование всех пересчитанных банкнот, принятых пользователем. А именно, при нажатии значка ВВОД после пересчета, результат такого пересчета будет добавлен к общему итогу.

- SB-3000 может отображать три типа результата пересчета. Один из них – итог, второй – итог за день, третий – общий итог.

1. Существует два способа расчета общего итога (стр. 24).

[1] Нажмите значок ВВОД на экране отображения результатов пересчета (РИС 5-11).

[2] При нажатии Итог на экране отображения результатов пересчета (РИС 5-11) отобразится общий итог (РИС 5-14). После проверки информации на экране нажмите кнопку ВВОД. После этого результат пересчета будет добавлен к общему итогу.

2. Оператор может проверить подробные сведения по суточному итогу и подробные сведения по общему итогу, нажав на соответствующую область на экране отображение общего итога (РИС 5-17).

[1] При нажатии на кнопку ОТЧЕТ / УСТАНОВКИ отобразится экран суточного итога (РИС 5-18) и экран общего итога (РИС 5-18).

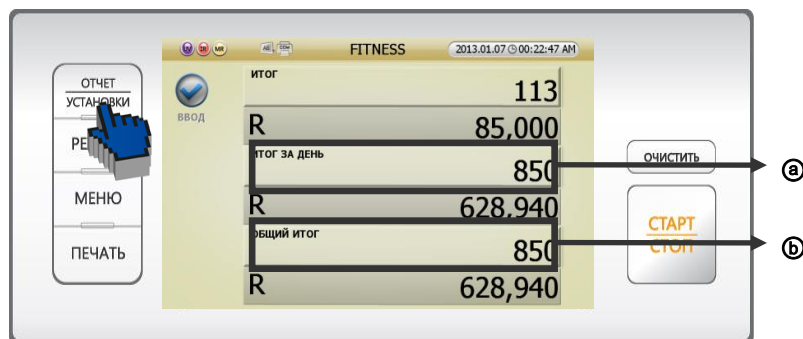

(РИС 5-16)

ИТОГ ЗА ДЕНЬ ПОДРОБНОСТИ			
НОМИН.	ПЕРЕСЧЕТ	СУММА	
10 R	174	1,740	
50 R	188	9,400	
100 R	198	19,800	
500 R	16	8,000	
1,000 R	195	195,000	
5,000 R	79	395,000	
Итого		850	628,940
Монеты			0
Общая сумма			628,940

(РИС 5-17)

ОБЩИЙ ИТОГ ПОДРОБНОСТИ			
НОМИН.	ПЕРЕСЧЕТ	СУММА	
10 R	174	1,740	
50 R	188	9,400	
100 R	198	19,800	
500 R	16	8,000	
1,000 R	195	195,000	
5,000 R	79	395,000	
Итого		850	628,940
Монеты			0
Общая сумма			628,940

(РИС 5-18)

[2] При нажатии на ячейки на экране отображения общего итога (РИС 5-16) отобразятся подробности данных общего итога.

① При нажатии на окно кармана 1 (a) отображается экран с подробными сведениями суточного итога (РИС 5-17).

② При нажатии на окно кармана (b), отображается экран с подробными сведениями общего итога (РИС 5-18).

3. Экран общего итога управляется в меню администратора.

Печать

Существует возможность печати 3 результатов пересчета.

Текущий результат пересчета / ОБЩИЙ ИТОГ оператора / ОБЩИЙ ИТОГ всей машины.

- Нажмите на пункт Печать результата пересчета

После пересчета нажмите Печать для получения распечатки результата пересчета.



(РИС 5-19)

Внимание! Перед печатью банкноты из кармана отбраковки должны быть удалены.

[1] Если карман 1 и карман 2 настроены на годные и ветхие банкноты в режиме ветхости, то в напечатанном результате будут отображены результаты по пересчету в кармане 1 [годные] и в кармане 2 [ветхие], как показано справа.

[2] Если карман 1 и карман 2 настроены на годные банкноты, то в напечатанном результате будет отображена сумма пересчета.

[3] Если машина находится не в режиме пересчета по ветхости, то в напечатанном результате будет отображена сумма пересчета.

```

*** REPORT ***
2013,Jan.7, 01:10 Station:1
Deposit No.: 1 Count
UV MG IR
DENOM UNIT TOTAL
R10 25 R 250
R50 25 R 1,250
R100 25 R 2,500
R500 2 R 1,000
R1000 25 R 25,000
R5000 11 R 55,000
-----
TOTAL 113 R 85,000
    
```

(РИС 5-21)

```

*** REPORT ST1***
2013,Jan.7, 01:06 Station:1
Deposit No.: 4 Fitness
FIT UV MG IR
DENOM UNIT TOTAL
R10 18 R 180
R50 25 R 1,250
R100 23 R 2,300
R500 2 R 1,000
R1000 20 R 20,000
R5000 2 R 10,000
-----
TOTAL 90 R 34,730
-----

*** REPORT ST2***
2013,Jan.7, 01:06 Station:1
Deposit No.: 4 Fitness
UNFIT UV MG IR
DENOM UNIT TOTAL
R10 7 R 70
R50 0 R 0
R100 2 R 200
R500 0 R 0
R1000 5 R 5,000
R5000 9 R 45,000
-----
TOTAL 23 R 50,270
-----

SUM TOTAL
-----
TOTAL 113 R 85,000
    
```

(РИС5-20)

[4] Если оператор хочет откорректировать результат пересчета с помощью функции ввода, см. информацию на стр. 25.

Если оператор откорректировал результат пересчета вручную, то в отчете отдельно показана сумма результата пересчета после ручного ввода.

■ Печать общего итога оператора

*** REPORT ***			
2013, Jan. 7, 01:12		Station:1	
Deposit No.: 2		Count	
		UV	MG IR
DENOM	UNIT		TOTAL
R10	25	R	250
R50	25	R	1,250
R100	25	R	2,500
R500	2	R	1,000
R1000	25	R	25,000
R5000	11	R	55,000

A-TOT	113	R	85,000

MANUAL INPUT			
DENOM	UNIT		TOTAL
R10	5	R	50
R50	3	R	150
R100	1	R	100

B-TOT	9	R	300

A+B TOT			

TOTAL	122	R	85,300

Пересчет банкнот на одной машине SB-3000 могут вести до 8 пользователей. Каждый оператор может вывести на печать свой общий итог.

1. Оператор может проверить свой результат пересчета на экране Моя запись итогов в меню оператора.



(РИС 5-23)

2. Печать общего итога оператора.

[1] Если оператор нажмет кнопку Печать или нажмет на значок Печать на экране Моя запись итогов (РИС 5-23), то появится дополнительное окно. Значения ячеек этого окна описаны ниже.

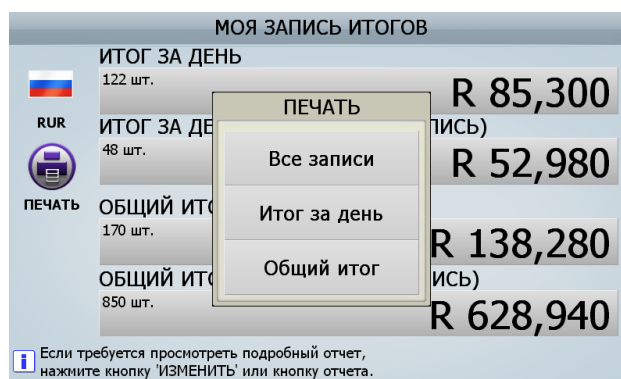

(РИС 5-24)

- ① Все записи: Отчет об общем итоге 1 / Предыдущий отчет об общем итоге 1 / Отчет об общем итоге 2 / Предыдущий отчет об общем итоге 2
- ② Суточный итог: Отчет об общем итоге 1 / Предыдущий отчет об общем итоге 1
- ③ Общий итог: Отчет об общем итоге 2 / Предыдущий отчет об общем итоге 2

*** GRAND TOTAL1 REPORT ***			
2013,Jan.7, 01:15 Station:1			
DENOM	UNIT		TOTAL
R10	30	R	300
R50	28	R	1,400
R100	26	R	2,600
R500	2	R	1,000
R1000	25	R	25,000
R5000	11	R	55,000
COIN	-	R	0

TOTAL	122	R	85,300

*** GT1 OLD REPORT ***			
2013,Jan.7, 01:15 Station:1			
DENOM	UNIT		TOTAL
R10	18	R	180
R50	12	R	600
R100	2	R	200
R500	0	R	0
R1000	7	R	7,000
R5000	9	R	45,000
COIN	-	R	0

TOTAL	48	R	52,980

*** GRAND TOTAL2 REPORT ***			
2013,Jan.7, 01:15 Station:1			
DENOM	UNIT		TOTAL
R10	48	R	480
R50	40	R	2,000
R100	28	R	2,800
R500	2	R	1,000
R1000	32	R	32,000
R5000	20	R	100,000
COIN	-	R	0

TOTAL	170	R	138,280

*** GT2 OLD REPORT ***			
2013,Jan.7, 01:15 Station:1			
DENOM	UNIT		TOTAL
R10	174	R	1,740
R50	188	R	9,400
R100	198	R	19,800
R500	16	R	8,000
R1000	195	R	195,000
R5000	79	R	395,000
COIN	-	R	0

TOTAL	850	R	628,940

[2] При нажатии кнопки ОТЧЕТ / УСТАНОВКИ или нажатии области, в которой указана сумма (Ⓢ/Ⓢ/Ⓢ/Ⓢ) на экране Моя запись итогов (РИС 5-24) для выбора пункта для печати, оператор может нажать кнопку Печать или нажать на значок Печать для вывода информации на бумагу.

- Печать общего итога машины SB-3000
Печать происходит из меню администратора (см. стр. 56).

Причины отбраковки

№	Отображение на экране	Значение
1	NO I.D	Машина не определила номинал.
2	No READ	Банкнота не была успешно считана.
3	OVER RUN	Следующая банкнота подана слишком близко к предыдущей.
4	SUSPECT (CF)	Подозрение на фальшивую банкноту датчиками УФ, МГ и ИК.
5	STAY NOTE	Банкнота не была подана должным образом для сортировки
6	DOUBLE	Сдвоенная банкнота.
7	CHAIN	Цепочка
8	HALF	Подача половины банкноты
9	Over count	Банкнота находится в тракте и должна попасть в назначенный карман. Однако такой карман уже полон, следовательно, банкнота направляется в карман отбраковки.

Внимание!

Если причина отбраковки – сдвоенная банкнота или цепочка, то количество отбракованных банкнот, отображаемых на экране, может отличаться от реального количества банкнот в кармане отбраковки.

Работа: режимы и функции

Режимы работы

[Основные режимы]

- Режим ВЕТХОСТЬ: SB-3000 может пересчитывать и сортировать ветхие и годные банкноты.
- Режим МИКС: SB-3000 может вести пересчет пачки смешанных номиналов.
- Режим НОМИНАЛ: SB-3000 может пересчитывать и сортировать по номиналам банкноты из микса.
- Режим ЛИЦО: SB-3000 может пересчитывать и сортировать банкноты по лицевой и обратной стороне.
- Режим ОРИЕНТАЦИЯ: SB-3000 может пересчитывать и сортировать банкноты по лицевой и обратной стороне и ориентации вверх и вниз.
- Режим ЭМИССИЯ: SB-3000 может пересчитывать и сортировать банкноты старых и новых выпусков.
- Режим К ВЫДАЧЕ: оператор может задавать фасовку по номиналам.
- Режим ВАЛЮТНЫЙ МИКС: SB-3000 может осуществлять пересчет нескольких валют одновременно.
- Режим работы С СЕРИЙНЫМИ НОМЕРАМИ (СЕР. НОМЕРА): а) SB-3000 может выводить на печать серийные номера банкнот (опция «Печатать») б) SB-3000 может передавать серийные номера на ПК в программу SDC-100 (опция «На ПК») в) SB-3000 может сравнивать серийные номера (опция «Сравн.С/Н»)
- Режим, ОПРЕДЕЛЯЕМЫЙ ПОЛЬЗОВАТЕЛЕМ: оператор может ввести до 16 режимов с учетом своих потребностей.

[Пользовательский режим]

- В пользовательском режиме можно создать до 16 наборов настроек для специальных целей.

■ Функции

- Функция суммирования: текущий результат пересчета не удаляется, но прибавляется к предыдущему.

Функция фасовки: SB-3000 может осуществлять фасовку банкнот согласно предустановленному количеству банкнот или предустановленной сумме.

Основной режим работы

Режим сортировки по ветхости



В режиме ветхости банкноты могут быть отсортированы на банкноты, возвращаемые в обращение, и банкноты, направляемые на утилизацию.

Например, банкноты с пятнами, дырами или надписями направляются в предназначенный для них карман.

Существует 8 признаков ветхости банкнот, по которым банкноты могут разделяться и направляться в обращение

или на утилизацию. Критерии ветхости устанавливаются предварительно.

Признаки ветхости

- ① Грязные: загрязнения на всей площади банкноты
- ② Скотч
- ③ Разрывы
- ④ Отсутствие угла
- ⑤ Дыры
- ⑥ Загнутые углы
- ⑦ Засаленные пятна: загрязнение на каком-либо участке площади банкноты
- ⑧ Надписи (включая печать): намеренное изменение внешнего вида банкноты



Режим ветхости может быть настроен с помощью трех подрежимов. Нажмите на кнопку ATM на стартовом экране в режиме ветхости. Затем вы сможете выбрать подрежим ветхости на экране настроек (РИС 5-28)



Вы можете настроить до 3 различных режимов с 8 значениями по ветхости в каждом.
Вы можете настроить режим ветхости в меню администратора.

■ Назначение карманов

Вы можете назначить ранее настроенные карманы 1 и 2, нажимая кнопку ОТЧЕТ / УСТАНОВКИ на стартовом экране режима ветхости.

Режим пересчета



В режиме микса может пересчитываться предварительно установленная валюта независимо от ее номинала. Конкретные номиналы могут пересчитываться только в режиме одиночного пересчета.

Для использования режима одиночного пересчета выберите один номинал на экране назначения карманов.

Для режима микса выберите все номиналы на экране назначения карманов. Кроме того, в машине SB-3000 каждый карман может настраиваться отдельно. Возможно подробное описание по требованию оператора.

■ Назначение карманов:

Вы можете классифицировать и назначать ранее настроенные карманы 1 и 2, нажимая кнопку ОТЧЕТ / УСТАНОВКИ на стартовом экране в режиме Лицо.

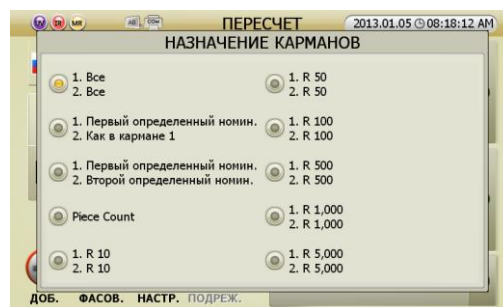

(РИС 5-29)

Описание назначаемых карманов.

Отображение назначения карманов	Отмеченные банкноты в карманах 1, 2
1. Все 2. Все	Карман 1: все номиналы Карман 2: все номиналы
1. Первый определенный номинал 2. Как в кармане 1	Карман 1: первый определенный номинал Карман 2: как в кармане 1
1. Первый определенный номинал 2. Второй определенный номинал	Карман 1: первый определенный номинал Карман 2: второй определенный номинал

Режим Лицо



В режиме Лицо разделяются и пересчитываются банкноты по лицевой и оборотной стороне.

Назначение карманов:

Вы можете классифицировать и назначать ранее настроенные карманы 1 и 2, нажимая кнопку ОТЧЕТ / УСТАНОВКИ на стартовом экране в режиме Лицо.



(РИС 5-30)

Описание назначаемых карманов.

Отображение назначения карманов	Отмеченные банкноты в карманах 1, 2
1. Лицо: все 2. Обратная сторона: все	Карман 1: все номиналы лицевой стороной Карман 2: все номиналы оборотной стороной
1. Первое определенное лицо 2. Как в кармане 1	Карман 1: первое определенное лицо Карман 2: номинал, как в кармане 1
1. Первое определенное лицо 2. Второе определенное лицо	Карман 1: первое определенное лицо Карман 2: второе определенное лицо

Режим Ориентация



В режиме Ориентация банкноты классифицируются по направлению.

■ Назначение карманов:

Вы можете классифицировать и назначать ранее настроенные карманы 1 и 2, нажимая кнопку ОТЧЕТ / УСТАНОВКИ на стартовом экране в режиме Ориентации, когда активирован экран назначения карманов.



(РИС 5-31)

Описание назначаемых карманов.

Отображение назначения карманов	Отмеченные банкноты в карманах 1, 2
1. Вверх: все 2. Вниз: все	Карман 1: все номиналы, расположенные изображением вверх Карман 2: все номиналы, расположенные изображением вниз
1. Определенное направление: все 2. Как в кармане 1.	Карман 1: первое определенное направление для всех номиналов Карман 2: как в кармане 1
1. Определенное направление: все 2. Второе определенное направление: все	Карман 1: первое определенное направление для всех номиналов Карман 2: второе определенное направление для всех номиналов
1. Определенное направление: DD 2. Как в кармане 1	Карман 1: первое определенное направление Карман 2: как в кармане 1
1. Определенное направление: DD 2. Второе определенное направление	Карман 1: первое определенное направление Карман 2: второе определенное направление

Режим эмиссии банкнот



Режим эмиссии банкнот позволяет пересчитывать банкноты по старым и новым номиналам.

Назначение карманов:

Вы можете классифицировать и назначать ранее настроенные карманы 1 и 2, нажимая кнопку ОТЧЕТ / УСТАНОВКИ на стартовом экране в режиме Ориентации, когда активирован экран назначения карманов.

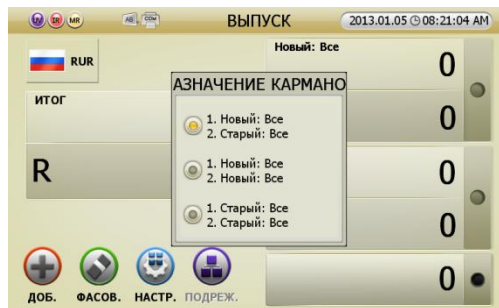

(РИС 5-32)

Описание назначаемых карманов

Отображение назначения карманов	Отмеченные банкноты в карманах 1, 2
1. Новые: все 2. Старые: все	Карман 1: банкноты новых выпусков Карман 2: банкноты старых выпусков
1. Новые: все 2. Новые: все	Карман 1: банкноты новых выпусков Карман 2: банкноты новых выпусков
1. Старые: все 2. Старые: все	Карман 1: банкноты старых выпусков Карман 2: банкноты старых выпусков

Режим К выдаче



Режим К выдаче – функция для различных вариантов фасовки для выдачи настраиваемого количества банкнот определенного номинала.

Например, можно поместить пачки суммой в 100 USD в банкнотах каждого номинала: USD 1, USD 5, USD 10,

USD 20 в загрузочный бункер. Данный режим позволяет выдать по 100 банкнот 100 USD 1, 20 банкнот USD 5 и 5 банкнот USD 20.

Для настройки каждого номинала
СЛЕДУЙТЕ ПРОЦЕДУРЕ.

[1] Нажмите значок Фасовка в режиме К выдаче.

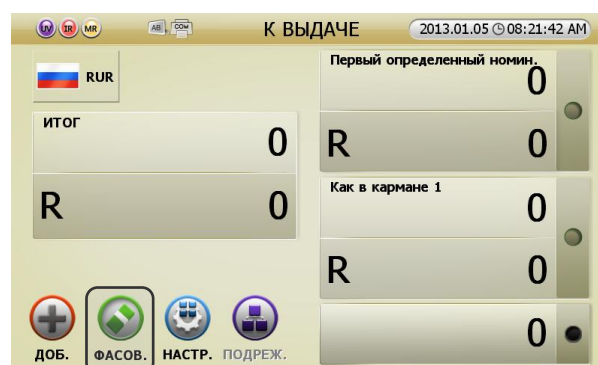

(РИС 5-35)

[2] Настройте каждый номинал на экране Установить фасовку.



(РИС 5-34)



(РИС 5-35)

Режим распознавания номеров банкнот (опция)



Режим позволяет распознавать и печатать серийные номера банкнот.

Режим распознавания номеров банкнот имеет 4 подрежима. Нажмите на значок Номера банкнот на стартовом экране (РИС 5-38) в режиме распознавания, чтобы выбрать подрежим и экран настройки (РИС 5-39).



(РИС5-36)



(РИС5-37)

В режиме распознавания номеров существует 4 подрежима.

- 1 SERIAL Mode (печать номеров банкнот): в данном режиме машина считывает номера банкнот и печатает их как изображения.
- 2 SOCR (режим распознавания номеров): в данном режиме машина считывает номера банкнот и печатает их как текст.

3 OCR (режим распознавания номеров ПК): в данном режиме машина считывает номера банкнот и печатает их как изображения, кроме того, номера отправляются в ПК. Запустив программу для ПК, оператор может увидеть изображение и преобразовать его в данные оптического распознавания OCR для управления ими.

4 [ОПЦИЯ] SNC Mode (режим сверки номеров): в данном режиме при помещении банкнот в машину, машина считывает номера банкнот и определяет оба номера на банкноте. Если номера не являются идентичными, то банкнота будет направлена в карман отбраковки с индикацией ошибки SNC ERROR.



(РИС 5-38)

Назначение карманов:

Вы можете классифицировать и назначать ранее настроенные карманы 1 и 2, нажимая кнопку ОТЧЕТ / УСТАНОВКИ на стартовом экране в режиме распознавания номеров (OCR).



Описание назначаемых карманов.

Отображение назначения карманов	Отмеченные банкноты в карманах 1, 2
1. Все	Карман 1: все номиналы
2. Все	Карман 2: все номиналы
1. Первый определенный номинал. 2. Как в кармане 1	Карман 1: первый определенный номинал Карман 2: номинал, как в кармане 1
1. Первый определенный номинал. 2. Второй определенный номинал.	Карман 1: первое определенное направление Карман 2: второе определенное направление
1. ЛИЦО: Все 2. ОБОРОТНАЯ СТОРОНА: Все	Карман 1: все номиналы передней стороны Карман 2: все номиналы задней стороны

Настройка режима пересчета

Настройка режима пересчета позволяет настроить до 8 режимов, отвечающих конкретным целям оператора. Оператор может настроить свой собственный режим и вызывать его простым нажатием на соответствующий значок.

■ Настройка пользовательского режима

[1] Для настройки в стартовом экране

[1] При нажатии на значок НАСТР. на стартовом экране (РИС 5-40), оператор попадает в пункт НАСТРОЙКИ РЕЖИМА ПЕРЕСЧЕТА (РИС 5-40)'.
[2] Оператор может настроить валюту, режим работы, карманы 1 и 2, включенный или выключенный режим фасовки и включенный или выключенный режим с накоплением, как показано на изображении справа (РИС 5-05).

[3] По окончании настроек нажмите [СТАРТ/СТОП] для их сохранения. Нажмите [С] для отмены настроек.

[4] При нажатии кнопки [СТАРТ/СТОП] оператор может сохранить свою настройку режима пересчета под определенным номером (№ 1). Он будет активирован.

[5] На изображении справа показано, как на экране отображается активация пользовательского режима № 1.



(РИС5-01)



(РИС5-40)



2 Для проведения настроек внутри пользовательского режима

[1] При нажатии кнопки Режим на стартовом экране (РИС 5-01), экран поменяется на экран выбора режима (РИС 5-03).

[2] При нажатии кнопки ОТЧЕТ / УСТАНОВКИ на этапе выбора режима (РИС 5-03), на экране отобразятся режимы оператора (РИС 5-43).

[3] В этом режиме оператор может проводить дополнительные настройки.

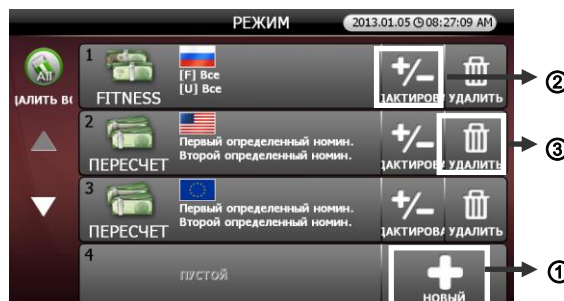

① Чтобы настроить режим нового оператора, нажмите значок Новый и активируйте Настройку режима оператора (РИС 5-05).

② Чтобы отредактировать режим предыдущего оператора, нажмите Редактировать [EDIT] и активируйте этап Настройки режима пересчета (РИС 5-44). После внесения изменений сохраните их.



(РИС 5-44)

③ Чтобы удалить режим предыдущего оператора, нажмите на значок Удалить [DELETE].

■ Оператор может изменять назначения карманов в режиме, определенном пользователем.

[1] Чтобы активировать Настройку режима пересчета (РИС 5-05), нажмите на значок Настройки на стартовом экране (РИС 5-40).

[2] Выберите Карман 1 / Карман 2, после чего появится экран настройки назначения банкнот в карманы по ветхости (РИС 5-45).

[3] Оператор может выбрать банкноты в списке Выбора банкнот по ветхости в Установках карманов – FITNESS (РИС 5-45).

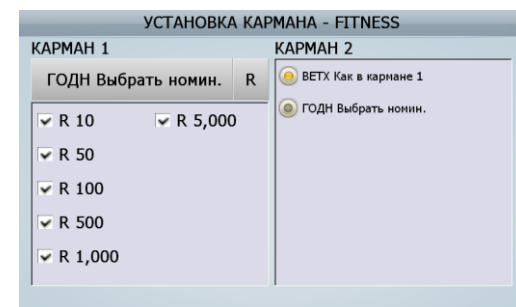

(РИС 5-45)

[4] После сохранения пользовательского режима можно начинать работу.

Функции

Функция суммирования

Как правило, результат пересчета отображается при пустых карманах, но если была включена функция суммирования, результат пересчета отображается автоматически путем добавления суммы пересчитанной пачки к сумме пачки, пересчитанной до нее, даже если карман пуст.

Внимание! Функция ВВОД недоступна, если включено суммирование.

- Суммирование включается путем нажатия на соответствующую кнопку на экране в каждом режиме.



(РИС.01)

Функция фасовки

Фасовка используется, когда оператор хочет пересчитать конкретное число банкнот. Например, если надо пересчитать 50 банкнот, но емкость карманов настроена на 100 банкнот.

При включенной функции фасовки работа останавливается при достижении заданного числа банкнот, даже если банкноты еще остаются в загрузочном бункере. Размер фасовки не может превышать максимальную емкость кармана.

■ Установка

[1] Чтобы перейти к экрану настройки фасовки, нажмите соответствующую кнопку (Фасовка) в каждом из режимов пересчета.



[2] Оператор может настроить экран фасовки (РИС 5-46).

- ① Фасовка отключена: функция не используется.
- ② Настройка пересчета для карманов 1 и 2: установите размер фасовки для карманов 1 и 2 соответственно.



- ③ Итоговый пересчет: установите размер фасовки для карманов 1 и 2 в сумме.



(РИС-5-48)

- ④ Итоговая сумма: установите размер фасовки для карманов 1 и 2 в сумме.
(то же, что режим выдачи в других моделях)



(РИС-5-49)

- [3] Перейдите к стартовому экрану после установки фасовки.

6. НАСТРОЙКА ФУНКЦИЙ И ИХ ПАРАМЕТРОВ

В SB3000 существует 2 типа меню: для оператора и для администратора.

Меню оператора

Оператор может изменять каждую функцию и параметр. Нажмите кнопку Меню, чтобы войти в меню оператора. Перемещение по пунктам меню осуществляется путем нажатия на его пункты (РИС 6-01).

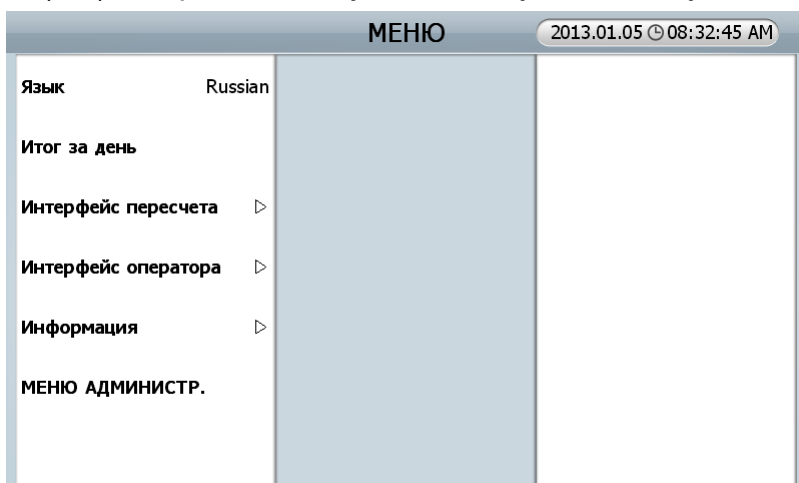

(РИС 6-01)

Меню	Подменю	Описание
Язык		Установка языка меню
Итог за день		Проверка общего итога каждого оператора
Интерфейс пересчета	Начинать пересчет	Ручное / автоматической начало пересчета
	Ввод № сумки	Настройка ввода номера сумки
	Размер кармана	Настройка емкости карманов
	Ввод результата	Настройка ввода результата пересчета
	Печать результата	Настройка печати результата
	Отчет об ошибках	Просмотр общего счетчика банкнот и журнала ошибок
Интерфейс оператора	Установка даты / времени	Настройка даты / времени
	Тип календаря	Выбор типа календаря
	Выбор	Настройка способа выбора
	Порядок сортировки	Настройка порядка сортировки
	Яркость ЖК	Настройка яркости экрана
	Звуковой сигнал	Настройка звукового оповещения
	Энергосбережение	Настройка режима экономии энергии
Информация	О SB3000	Внутренние настройки машины.
	Телефон сервиса	Проверка телефона сервисного центра.

Чтобы перейти к подпункту меню, выберите его на сенсорном экране или нажмите кнопки ОТЧЕТ / УСТАНОВКИ, СТАРТ / СТОП И ОЧИСТИТЬ.

- Язык: Настройка языка для отображения меню.
- Итог за день: настройка суточного и общего итога текущего оператора.



[1] Запись итога оператора (РИС 6-02)

(РИС 6-02)

[2] В пункте Запись итога оператора можно переходить по 4 экранам, последовательно нажимая кнопку ОТЧЕТ/Установки или путем выбора каждого пункта в отображении итогового результата пересчета.

- ① Выбор Суточного итога "THE DAY TOTAL", переход к Общему итогу оператора _ суточному итогу "MY TOTAL RECORD _ THE DAY TOTAL"
- ② Выбор Суточного итога (предыдущая запись) "THE DAY TOTAL (PREVIOUS RECORD)", переход к Общему итогу оператора _ суточному итогу (предыдущая запись) "MY TOTAL RECORD _ THE DAY TOTAL (PREVIOUS RECORD)"
- ③ Выбор Общего итога "GRAND TOTAL", переход к Общему итогу оператора _ Общему итогу "MY TOTAL RECORD _ GRAND TOTAL"
- ④ Выбор Общего итога (предыдущая запись) "GRAND TOTAL (PREVIOUS RECORD)", переход к Общему итогу оператора _ Общему итогу (предыдущая запись) "MY TOTAL RECORD _ GRAND TOTAL (PREVIOUS RECORD)"

[3] Печать возможна путем нажатия кнопки Печать [PRINT] или значка Печать [PRINT] на каждом экране.

Интерфейс пересчета

1. Способ начала пересчета: настройка ручного или автоматического начала пересчета.

По умолчанию настроено автоматическое начало пересчета

1) Автоматическое начало пересчета: 
(нет)

2) Ручное начало пересчета: 



(РИС 6-03)

2. Ввод № сумки: оператор может ввести и распечатать номер сумки, номер кассира и т.п. наряду с результатом пересчета.

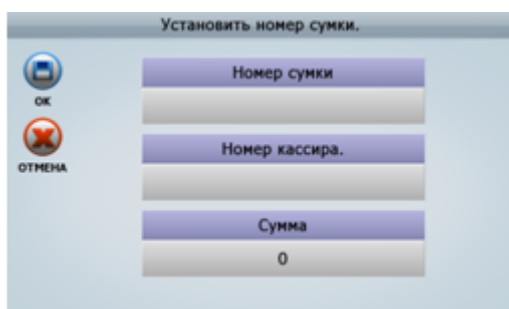

1) Номер сумки: Введите идентификационный номер сумки.

Оператор может ввести идентификационный номер сумки, используя сканер штрих-кода. При этом необходимо будет использовать сканнер с USB-портом.

2) Номер кассира: Введите номер кассира вручную либо сканером штрих-кода.

3) Рекомендация: Введите ожидаемую сумму банкнот в сумке, предназначенных для пересчета (чтобы сравнить ожидаемую сумму с пересчитанной).

4) Нажмите кнопку [ПЕЧАТЬ] и выведите на печать номер сумки и кассира.

(Если оператор меняет значение валюты, следует нажать кнопку [ОЧИСТИТЬ] и изменить режимы до того, как приступить к печати. Результат пересчета будет сброшен).

3 Емкость карманов: настройка емкости каждого кармана.

1) Карман № 1: выбор из: 100/150/200

2) Карман № 2: выбор из: 100/150/200

3) Карман отбраковки: выбор из: 50/70/100

4 Результат ввода: настройка метода ввода, при котором сумма пересчета отражается в общем итоге.

1) Автоматический ввод: настройка автоматического или ручного ввода результата пересчета.

2) Ввод после пересчета: настройка ручной операции после проверки результата пересчета.

(РИС 6-04)

- ① Только добавление результата пересчета к общему итогу
- ② Добавление к общему итогу и печать
- ③ Добавление к общему итогу и печать дважды

5 Результат печати: настройка метода печати после получения результата пересчета.

1) Автопечать: настройка печати автоматически / вручную

- ① При включенной функции фасовки печать происходит после каждого раза, когда при пересчете достигается размер фасовки.

2) Режим печати: настройка информации, выводимой на печать, на экране общего итога.

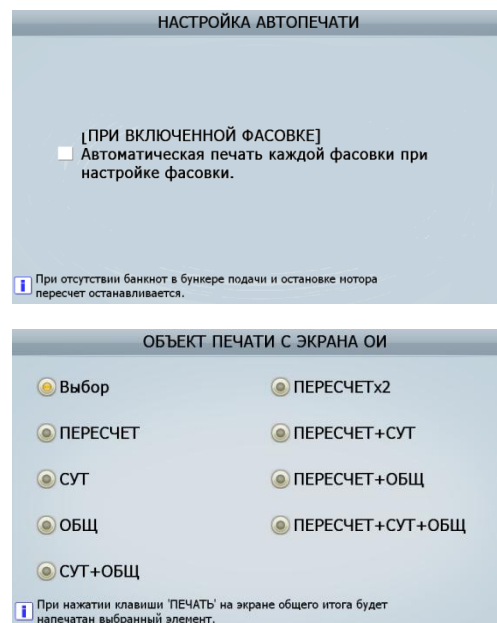

(РИС 6-05)

Интерфейс оператора

1. Настройка даты / времени
2. Тип календаря: Григорианский / Иранский
3. Выбор:
 - ① выбор пункта в выпадающем списке.
 - ② выбор следующего уровня без выпадающего списка.
4. Порядок сортировки: настройка отображения значений на экране по возрастанию либо по убыванию.
5. Яркость ЖК: настройка яркости ЖК-экрана
6. Звуковой сигнал: настройка предупреждающего звукового сигнала.
7. Энергосбережение: настройка режима экономии энергии при простое машины.

Информация

- 1 О SB-3000: информация о машине
- 2 Телефон сервиса

Заводские установки

Заводские установки приведены ниже.

Функция	Значение по умолчанию
Скорость	1000 банкнот в минуту (в режиме ветхости: приблизительно 700)

[Интерфейс пересчета]

Начало пересчета	Авто
------------------	------

Емкость карманов	Карман 1	100
	Карман 2	100
	Карман отбраковки	50
Ввод результата	Авто	Откл.
	После пересчета	Только добавление результата пересчета к общему итогу
Печать результата	Автопечать	Откл.
	Печать общего итога	Выбор при печати
[Интерфейс оператора]		
Способ выбора		Списком (из выпадающего меню)
Порядок сортировки		Возрастающий
Яркость ЖК		30
Звуковой сигнал	Громкость	7
	Предупреждения вкл / выкл	Вкл
	Кнопки вкл / выкл	Вкл
Режим экономии энергии	Время ожидания	10
	Тип экономии	Затемнение ЖК-экрана

Меню администратора

Оператор может изменять каждую функцию и параметр данного меню. Нажмите кнопку Меню, затем Режим, введите [12345] в окно ввода пароля, чтобы перейти в меню администратора.

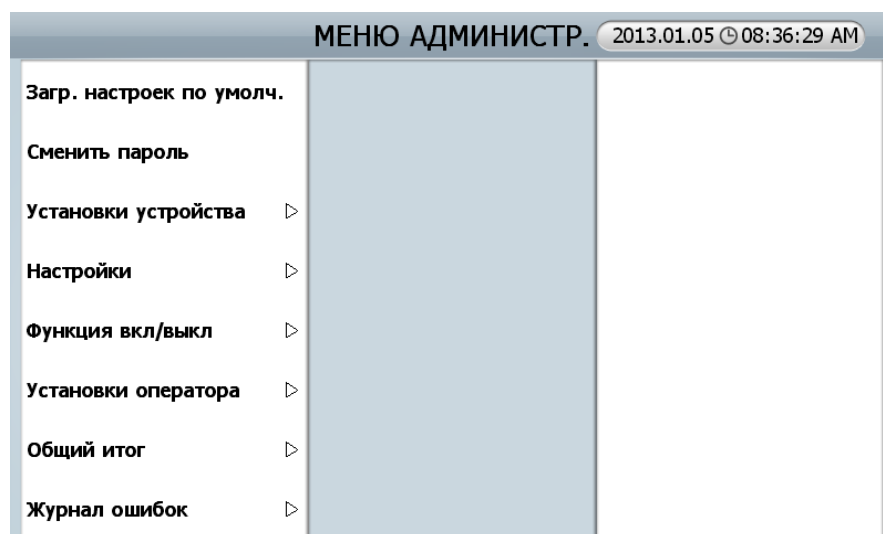

(РИС 6-06)

Меню	Подменю	Описание
Загрузка настроек по умолчанию		
Сменить пароль		
Установки устройства	ID устройства	Настройка ID машины
	Сеть	Настройка LAN
	Принтер	Настройка печати
	Дисплей клиента	Настройка дисплея клиента
	Приоритеты работы мотора	Выбор приоритета скорости или аккуратности пересчета
	Change unfit to reject	Выбор параметров ветхости, которые должны отбраковываться
Настройки	Чувствительность датчиков	Настройка уровня определения фальшивых банкнот
	Ветхость	Настройка уровня ветхости и данные о сохраненных параметрах ветхости
Функция вкл / выкл	Датчики	Включение / выключение определения фальшивых банкнот
	Скотч при пересчете	Включение / выключение датчика скотча
	SNC all mode	Включение / выключение сравнения серийных номеров банкнот во всех режимах
Установки оператора	Другой оператор	Настройки другого оператора
Общий итог	Настройки	Настройка типа общего итога
	Удалить	Удалить общий итог
	Инициализировать все	Обнуление общего итога
	Отчет	Отчет по общему итогу
	Отчет по оператору	Общий итог каждого оператора
Журнал ошибок	Экспорт данных журнала	
	Отчет о пересчете	Отчет о пересчете в режиме Ветхость

Загрузка настроек по умолчанию (возвращение к заводскому состоянию.)

Все параметры обновляются до изначального заводского состояния.

Сменить пароль.

В данном пункте может быть изменен пароль администратора.

Чтобы управлять данными результатов и параметрами в меню администратора, настоятельно рекомендуется, чтобы доступ к этим данным имел только уполномоченный на то администратор.

Таким образом, рекомендуется изменить начальный пароль [12345] на специальный пароль администратора.

Установки устройства

1 ID устройства

Настроенный идентификационный номер (ID) машин печатается после его ввода.

2 Сеть: возможность настройки динамического / статического IP-адреса в настройках локальной сети.

3 Принтер: настройка печати.

1) Интерфейс

Администратор выбирает тип принтера прежде, чем подсоединить принтер.

Необходимо получить консультацию у дилера о доступных принтерах.

Если принтер подключается через последовательный порт, его настройки в SB-3000 будут следующими:



(РИС 6-07)

2) Код Обрезки

Настройка Код Обрезки с учетом указаний в инструкции. До 6 байт.

3) Порты принтера

Настройка портов принтера для каждого оператора.

Обычно используется COM-порт, однако в режиме P-OCR

используется COM-порт (USB в режиме P-OCR); одновременно используются USB-порты.

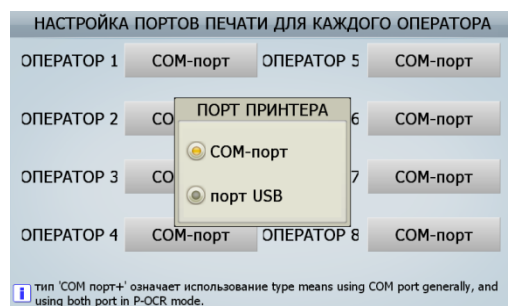

(РИС 6-08)

4 Порты принтера

Настройка выносных дисплеев, подсоединяемых к портам A/B.

1) Дисплей А: настройка выносного дисплея А.

2) Дисплей В: настройка выносного дисплея В.

3) Используемый дисплей: настройка используемого выносного дисплея.

Внимание! При настройке другого оператора дисплей А предназначен для оператора слева, дисплей В – для оператора справа. Это настройки по умолчанию, которые могут быть изменены пользователем.

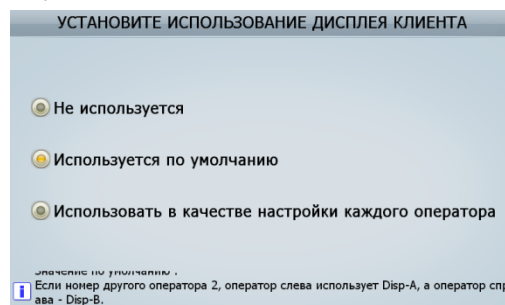

(РИС 6-09)

4) Дисплеи

Настройка выносного дисплея для каждого оператора.

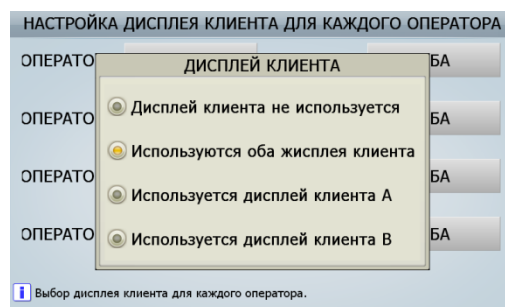

(РИС 6-10)

Настройки

1. Чувствительность датчиков

В данном пункте меню оператор может настроить уровни датчиков УФ, магнита и ИК для каждой валюты. Настройка производится следующим образом:

[1] Выберите валюту. (a)

[2] Передвигая кружки, установите уровни (b)

- ① Передвиньте движок на первой полосе для настройки уровня УФ датчика.
- ② Передвиньте движок на второй полосе для настройки уровня ИК датчика.
- ③ Передвиньте движок на третьей полосе для настройки уровня магнитного датчика.

(Можно точно настроить каждый уровень с помощью кнопки)

[3] Чтобы сохранить уровень, нажмите кнопку [START/STOP].

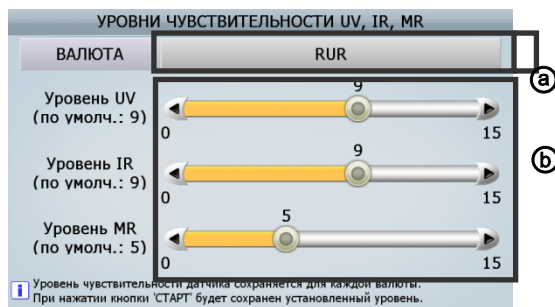

(РИС 6-11)

Чем меньше число, тем ниже чувствительность машины. Если машина определяет фальшивые банкноты верно, то можно увеличить уровень на единицу. Если машина определяет подлинные банкноты как фальшивые, понизьте уровень на единицу.

При установке, равной 0, датчик отключен.

2 Ветхость

[1] Параметр ветхости

В данном меню оператор может установить уровень ветхости для сортировки по ветхости каждой валюты и каждого номинала.



(РИС 6-12)

- ① [ПО УМОЛЧАНИЮ]: пункт устанавливает уровни ветхости на значения по умолчанию.
 - [ДА]: применяется ко всем подрежимам ветхости
 - [НЕТ]: применяется только к текущему подрежиму ветхости
 - [ОТМЕНА]: не применяется
- ② [ВСЕ]: пункт определяет, применяются ли данные, указанные ниже, к другим номиналам.
 - Уровни ветхости и их включение / выключение
 - Уровни ветхости
 - Включение / выключение определения ветхости
- ③ [СОХРАНИТЬ]: сохранение текущих установок (валюта, подрежим по ветхости, номинал)
- ④ [ВАЛЮТА]: отображается текущая валюта. При выборе данного пункта валюта меняется.
- ⑤ [Подрежим ветхости]: отображается подрежим для валюты. При выборе данного пункта устанавливается другой подрежим.
- ⑥ [Номинал]: отображается номинал валюты. При выборе данного пункта номинал меняется.
- ⑦ [Сортировка по ветхости]: отображаются пункты, по которым определяется ветхость.
- ⑧ [По умолчанию]: Отображается значение по умолчанию для каждого пункта.
- ⑨ [Текущее значение]: отображается текущее значение каждого пункта.

[2] Импортировать уровни ветхости

[3] Экспортировать уровни ветхости

Вы можете перенести значения для уровней ветхости из одной машины в другую путем их экспорта и импорта.

① Вставьте накопитель USB в USB-порт в машине SB-3000.

② Выберите Экспортировать уровни ветхости в этом меню

(меню администратора_ Настройка / Ветхость / Экспортировать уровни ветхости)

③ Выберите значок Экспорт [EXPORT]. На экране отобразится:



(РИС 6-13)

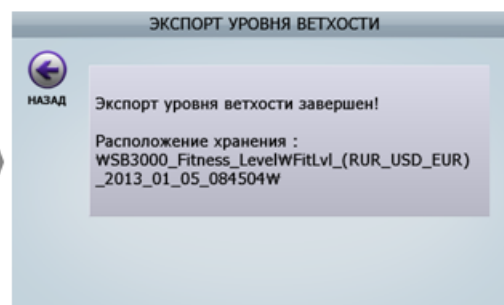

(РИС 6-14)

④ Файл создается в накопителе USB.

(Наименование папки с файлом: SB3000_Fitness_Level)

⑤ Вставьте накопитель USB с папкой 'SB3000_Fitness_Level' в другую машину SB-3000, куда следует перенести данные по уровням ветхости с первой.

⑥ Выберите Импортировать настройки ветхости.

(меню администратора_ Настройки / Ветхость / Импортировать уровни ветхости)

⑦ На экране второй машины SB-3000 отобразится следующее:

-1 Проверьте, какой файл вы хотите перенести во вторую машину SB-3000. Выберите Далее.

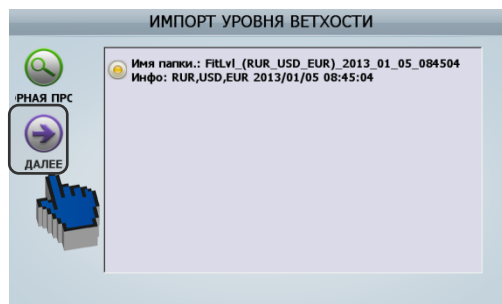

(РИС 6-15)

-2. Выберите валюты и подрежим ветхости, которые следует применить на второй машине SB-3000. Выберите Импортировать.

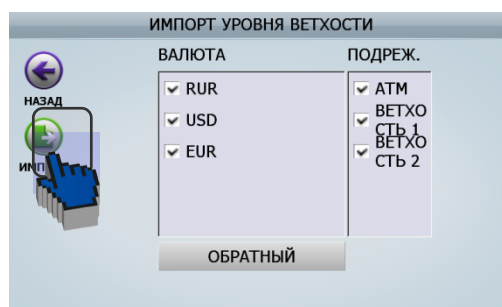

(РИС 6-16)

-3. Процедура окончена



(РИС 6-17)

Включение / выключение функций

1 Параметры определения ветхости

Администратор может включить и выключить определение ветхости и индивидуально настроить датчики (УФ, МГ, ИК).



№	Состояние датчика	Индикация	№	Состояние датчика	Индикация
1	Фальш. вкл (УФ, ИК, МГ вкл)		5	МГ выкл УФ вкл, ИК вкл	
2	Фальш. выкл (УФ, ИК, МГ выкл)		6	УФ выкл, ИК выкл МГ вкл	
3	УФ выкл ИК вкл, МГ вкл		7	УФ выкл, МГ выкл ИК вкл	
4	ИК выкл УФ вкл, МГ вкл		8	ИК выкл, МГ выкл УФ вкл	

2 Определение скотча в режиме пересчета

Пользователи могут включить и выключить датчик скотча в данном меню, кроме режима ветхости.

В режиме ветхости пользователю следует настроить датчик скотча в настройках ветхости.

Если оператор включит функцию определения скотча, датчик скотча будет отображаться, как показано на изображении (РИС 6-18).



(РИС 6-18)

3. SNC all mode (Сравнение серийных номеров)

Пользователь может включить и выключить функцию сравнения серийных номеров во всех режимах работы сортировщика.

Установки оператора

1 Другой оператор

2 оператора могут использовать SB-3000 одновременно. Если не выбран другой оператор, будет отображаться оператор 1.

Если установлен второй оператор, экран будет выглядеть следующим образом.

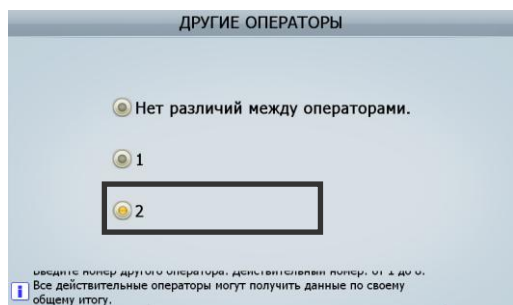

(РИС 6-19)



(РИС 6-20)

[1] Оператор 1 и оператор 2 (a b) могут работать с SB-3000 одновременно в разных режимах.

Оператор может выбрать другого оператора и настроить режимы и функции пересчета.

[2] Один из двух пользователей (a b) может использовать назначенный порт печати и выносной дисплей если был установлен другой оператор, то назначенный порт печати и выносной дисплей будут показаны вверху с помощью значка.

[3] После установки другого оператора при выборе окон другого оператора (a или b), будут активированы настройки второго оператора. Первый оператор может изменять настройки второго оператора.

2 Настройки оператора

Настройка выносного дисплея и порта печати.

① Изменение настроек оператора только в меню.

② Изменение настроек оператора в меню и на экране.

Общий итог

1 Тип общего итога: оператор может установить отсчет общего итога с нуля.

① Оператор может удалить записи о пересчете в меню администратора.

② Обнуление пересчета будет происходить каждую неделю (пользователю следует выбрать день).

③ Обнуление пересчета будет происходить каждый месяц (пользователю следует выбрать число).

④ Обнуление пересчета будет происходить каждый год 1 января.

При обнулении предыдущие данные сохраняются как Предыдущая запись.

2 Очистить: оператор может обнулить суточный итог и общий итог.

3 Обнулить все: оператор может удалить записи и обнулить суточный итог и общий итог.

4 Отчет:

Оператор может проверять, удалять и печатать отчеты о суточном итоге и общем итоге.

[1] Суточный итог по валютам:

При нажатии кнопки ОТЧЕТ / УСТАНОВКИ валюта будет изменена.



ИТОГ ЗА ДЕНЬ ОТЧЕТ			
	RUR	ТЕКУЩИЙ	ПРЕДЫДУЩИЙ
 ПЕЧАТЬ  УЧИСТИТЬ  СБРОС	ОПЕРАТОР	122	48
	1	R 85,300	R 52,980
	ОПЕРАТОР	0	58
	2	R 0	R 76,190
	ОПЕРАТОР	0	0
	3	R 0	R 0
	ОПЕРАТОР	0	0
4	R 0	R 0	
ОПЕРАТОР	0	0	
5	R 0	R 0	
ОПЕРАТОР	0	0	
6	R 0	R 0	

Если вы хотите увидеть другую валюту, нажмите кнопку 'ИЗМЕНИТЬ'.
Пустые данные будут пропущены при печати.

(РИС 6-21)

[2] Общий итог по валютам:

При нажатии кнопки ОТЧЕТ / УСТАНОВКИ валюта будет изменена.

ОБЩИЙ ИТОГ ОТЧЕТ			
	RUR	ТЕКУЩИЙ	ПРЕДЫДУЩИЙ
 ПЕЧАТЬ  УЧИСТИТЬ  СБРОС	ОПЕРАТОР	170	850
	1	R 138,280	R 628,940
	ОПЕРАТОР	58	0
	2	R 76,190	R 0
	ОПЕРАТОР	0	0
	3	R 0	R 0
	ОПЕРАТОР	0	0
4	R 0	R 0	
ОПЕРАТОР	0	0	
5	R 0	R 0	
ОПЕРАТОР	0	0	
6	R 0	R 0	

Если вы хотите увидеть другую валюту, нажмите кнопку 'ИЗМЕНИТЬ'.
Пустые данные будут пропущены при печати.

(РИС 6-22)

[3] Суточный итог по операторам:

При нажатии кнопки ОТЧЕТ / УСТАНОВКИ пользователи будут изменены.

ИТОГ ЗА ДЕНЬ ОТЧЕТ			
	ОПЕРАТО...	ТЕКУЩИЙ	ПРЕДЫДУЩИЙ
 ПЕЧАТЬ  УЧИСТИТЬ  СБРОС	ОПЕРАТОР	122	48
	RUR	R 85,300	R 52,980
	ОПЕРАТОР	0	0
	USD	\$ 0	\$ 0
	ОПЕРАТОР	0	0
	EUR	€ 0	€ 0
	ОПЕРАТОР	0	0

Если вы хотите увидеть запись другого оператора, нажмите кнопку 'ИЗМЕНИТЬ'.
Пустые данные будут пропущены при печати.

(РИС 6-23)

[4] Общий итог по операторам:

При нажатии кнопки ОТЧЕТ / УСТАНОВКИ пользователи будут изменены.

ОБЩИЙ ИТОГ ОТЧЕТ			
	ОПЕРАТО...	ТЕКУЩИЙ	ПРЕДЫДУЩИЙ
 ПЕЧАТЬ  УЧИСТИТЬ  СБРОС	ОПЕРАТОР	170	850
	RUR	R 138,280	R 628,940
	ОПЕРАТОР	0	0
	USD	\$ 0	\$ 0
	ОПЕРАТОР	0	0
	EUR	€ 0	€ 0
	ОПЕРАТОР	0	0

Если вы хотите увидеть запись другого оператора, нажмите кнопку 'ИЗМЕНИТЬ'.
Пустые данные будут пропущены при печати.

(РИС 6-24)

[5] Каждый оператор:

Оператор может прочитать, удалить и напечатать текущий и предыдущий общий итог по каждому пользователю.

- [1] ИТОГОВАЯ ЗАПИСЬ ПЕРЕСЧЕТА ОПЕРАТОРА 1 ВЫГЛЯДИТ СЛЕДУЮЩИМ ОБРАЗОМ (РИС 6-25)



(РИС 6-25)

[2] При периодичном нажатии кнопки ОТЧЕТ / УСТАНОВКИ или при выборе элемента на экране экран выглядит следующим образом.

- 1 При выборе пункта Суточный итог, экран выглядит следующим образом:

ЗАПИСЬ ИТОГОВ - ОПЕРАТОР1

ИТОГ ЗА ДЕНЬ		
НОМИН.	ПЕРЕСЧЕТ	СУММА
10 R	30	300
50 R	28	1,400
100 R	26	2,600
500 R	2	1,000
1,000 R	25	25,000
5,000 R	11	55,000
Монеты		R 0
Итого	122	R 85,300

Если требуется просмотреть подробный отчет, нажмите кнопку 'ИЗМЕНИТЬ' или кнопку отчета.

(РИС 6-26)

- 2 При выборе пункта Суточный итог (предыдущая запись) экран выглядит следующим образом:

ЗАПИСЬ ИТОГОВ - ОПЕРАТОР1

ИТОГ ЗА ДЕНЬ (ПРЕДЫДУЩАЯ ЗАПИСЬ)		
НОМИН.	ПЕРЕСЧЕТ	СУММА
10 R	18	180
50 R	12	600
100 R	2	200
500 R	0	0
1,000 R	7	7,000
5,000 R	9	45,000
Монеты		R 0
Итого	48	R 52,980

Если требуется просмотреть подробный отчет, нажмите кнопку 'ИЗМЕНИТЬ' или кнопку отчета.

(РИС 6-27)

- 3 При выборе пункта Общий итог, экран выглядит следующим образом:

ЗАПИСЬ ИТОГОВ - ОПЕРАТОР1

ИТОГ ЗА ДЕНЬ (ПРЕДЫДУЩАЯ ЗАПИСЬ)		
НОМИН.	ПЕРЕСЧЕТ	СУММА
10 R	18	180
50 R	12	600
100 R	2	200
500 R	0	0
1,000 R	7	7,000
5,000 R	9	45,000
Монеты		R 0
Итого	48	R 52,980

Если требуется просмотреть подробный отчет, нажмите кнопку 'ИЗМЕНИТЬ' или кнопку отчета.

(РИС 6-28)

- 4 При выборе пункта Общий итог (предыдущая запись), экран выглядит следующим образом:

[3] В каждом отображении активны значок и кнопка печати для вывода результата на печать.

[4] В каждом отображении активен значок Очистить для удаления результата.

ЗАПИСЬ ИТОГОВ - ОПЕРАТОР1

ОБЩИЙ ИТОГ

	НОМИН.	ПЕРЕСЧЕТ	СУММА
RUR	10 R	48	480
	50 R	40	2,000
	100 R	28	2,800
	500 R	2	1,000
	1,000 R	32	32,000
	5,000 R	20	100,000
Монеты			R 0
Итого		170	R 138,280

ПЕЧАТЬ

Если требуется просмотреть подробный отчет, нажмите кнопку ИЗМЕНИТЬ или кнопку отчета.

(РИС 6-29)

Данные журнала

Данный режим включает все данные журнала (подробные сведения о пересчете в разных валютах / подробные сведения о пересчете по операторам / количество ошибок / количество обновлений / количество калибровок / проч.) и позволяет экспортировать их в файл EXCEL.

Процедура экспорта данных журнала

- 1 Вставьте накопитель USB в USB-порт машины SB-3000.
- 2 Выберите Экспорт данных журнала в меню
**(МЕНЮ АДМИНИСТРАТОРА _ данные журнала/
экспортировать данные журнала)**
- 3 Выберите период.

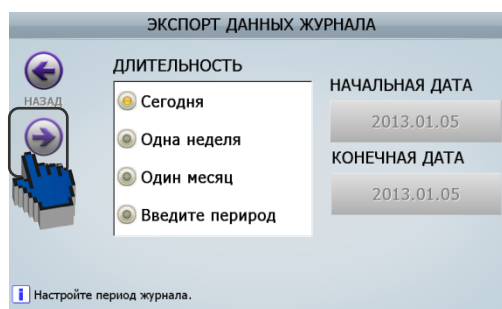

(РИС 6-30)

- 4 Выберите Далее.
- 5 Выберите валюту и оператора, нажмите Экспортировать.



(РИС 6-31)

- 6 Данные журнала будут записаны в накопитель USB, как показано на изображении.

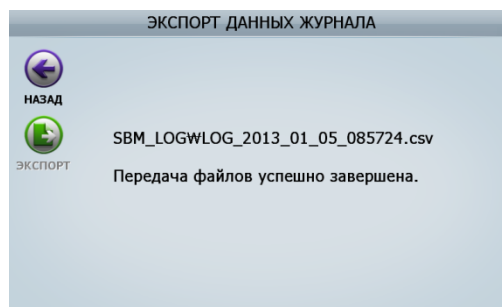

(РИС 6-32)

7. УСТРАНЕНИЕ НЕИСПРАВНОСТЕЙ

В данной главе рассматривается устранение возможных неисправностей, когда о них сообщается в специальном окне на экране.

Ошибки при запуске

Если при включении SB-3000 обнаруживается неисправность какого-либо датчика, такая информация отображается в разделе Информация о состоянии машины [MACHINE STATUS INFORMATION]. Зеленый значок: элемент исправен. Красный: подозрение на неисправность, которую следует проверить, как указано в таблице ниже.



№	Сообщения об ошибках	Действие
1	Программа NG	Обратитесь к дилеру.
2	Лампа NG	1. Проверьте заднюю (верхнюю, среднюю, нижнюю) крышку. 2. Проверьте и CIS и зону вокруг него. 3. В случае постоянного появления этой ошибки обратитесь к дилеру.
3	Лифты карманов NG	1. Проверьте, пусты ли карманы 2. Проверьте, что лифты карманов опущены 3. Проверьте, что крышки лифтов подняты up
4	Мотор NG	1. Проверьте, не открыта ли задняя (верхняя, средняя, нижняя) крышка. 2. Проверьте, нет ли банкнот между роликами 3. В случае появления ошибки Мотор подачи проверьте, нет ли банкнот или инородных предметов в бункере подачи
5	Датчики карманов NG	1. Проверьте наличие банкнот. 2. В случае накопления пыли требуется чистка.
6	Датчик NG	1. Проверьте, не открыта ли крышка (см. выше) 2. Проверьте датчик каждого кармана путем открывания его дверцы. 3. В случае накопления пыли требуется чистка.

Ошибка при пересчете

Пример экрана с ошибкой (Рис.7-02).

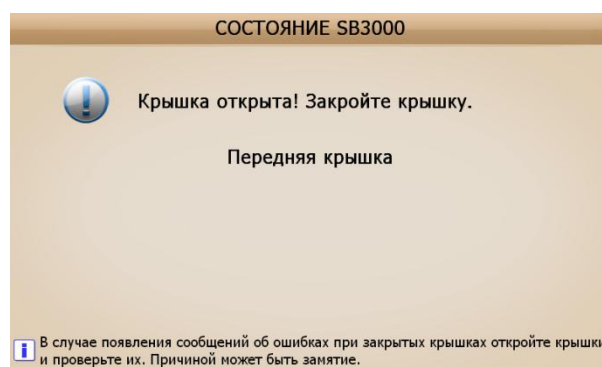

(РИС 7-02)

В случае ошибки пересчета на экране появляется следующее сообщения:

Сообщения об ошибках	Действия
Переполнение кармана!! Нажмите Очистить - Извлеките банкноты из кармана 1 - Извлеките банкноты из кармана 2	1 Извлеките оставшиеся банкноты в соответствии с указаниями на экране 2 Нажмите кнопку 'С'
Произошло замятие!! Нажмите Очистить. - У датчика '1' ~ '8' обнаружено замятие	1 Извлеките оставшиеся банкноты в соответствии с указаниями на экране 2 Нажмите кнопку 'С'
Крышка открыта! Закройте крышку. -Открыта передняя крышка. -Открыта задняя верхняя / средняя / нижняя крышка	1 Закройте крышку 2 Нажмите кнопку 'С'
Проверьте карман!! - Обнаружена банкнота в кармане 1 - Обнаружена банкнота в кармане 2 - Обнаружена банкнота в кармане отбраковки	1 Извлеките оставшиеся банкноты в соответствии с указаниями на экране 2 Нажмите кнопку 'С'
Проверьте бункер загрузки!! - Извлеките банкноту из бункера загрузки	
Ошибка подачи. Нажмите кнопку Очистить	1 Нажмите кнопку 'С'
Ошибка главного мотора. Нажмите кнопку Очистить	
Ошибка мотора подачи. Нажмите кнопку Очистить	
Ошибка мотора. Нажмите кнопку Очистить	
Ошибка печати. Удалите банкноты из кармана отбраковки.	1 Извлеките оставшиеся банкноты из кармана отбраковки 2 Нажмите кнопку 'С'

Примечание: см. изображения в главе 8, чтобы понять расположение датчиков и места возможных замятий

8. ОБСЛУЖИВАНИЕ

Чистка датчиков.

В машине SB-3000 установлены различные датчики для определения неисправностей машины, состояния банкнот в ней, а также для распознавания номиналов банкнот. Датчики являются очень чувствительными приборами, и без ежедневной чистки производительность машины может ухудшиться, также возможно появление ошибок.

Ежедневно после работы производите чистку, как описано ниже.



[Внимание]

**ПЕРЕД НАЧАЛОМ ЧИСТКИ ОТКЛЮЧАЙТЕ ПИТАНИЕ МАШИНЫ И ВЫДЕРГИВАЙТЕ ШНУР ИЗ РОЗЕТКИ.
НЕ ИСПОЛЬЗУЙТЕ ЛЕТАЧИЙ РАСТВОРИТЕЛЬ ДЛЯ ЧИСТКИ.**

[1] Назначение и расположение каждого датчика

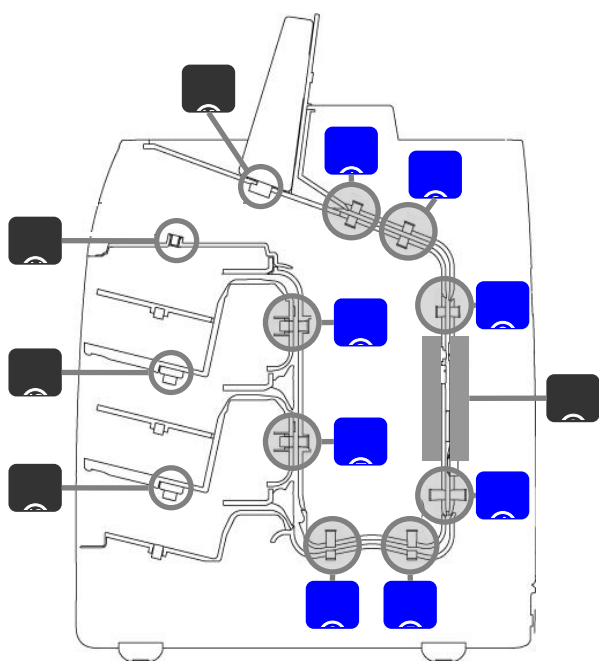

(РИС 8-01)

№	Описание	Замятие
1	Датчик RP1	Замятие 1
2	Датчик RP2	Замятие 2
3	Датчик RP3	Замятие 3
4	Датчик RP4	Замятие 4
5	Датчик RP5	Замятие 5
6	Датчик RP6	Замятие 6
7	Датчик RP7	Замятие 7
8	Датчик RP8	Замятие 8
9	Датчики CIS, скотча, МГ, УФ	
10	Датчик загрузочного бункера	
11	Датчик кармана 1	
12	Датчик кармана 2	
13	Датчик кармана отбраковки	

[2] Направление чистки каждого датчика

① Назначение каждой детали

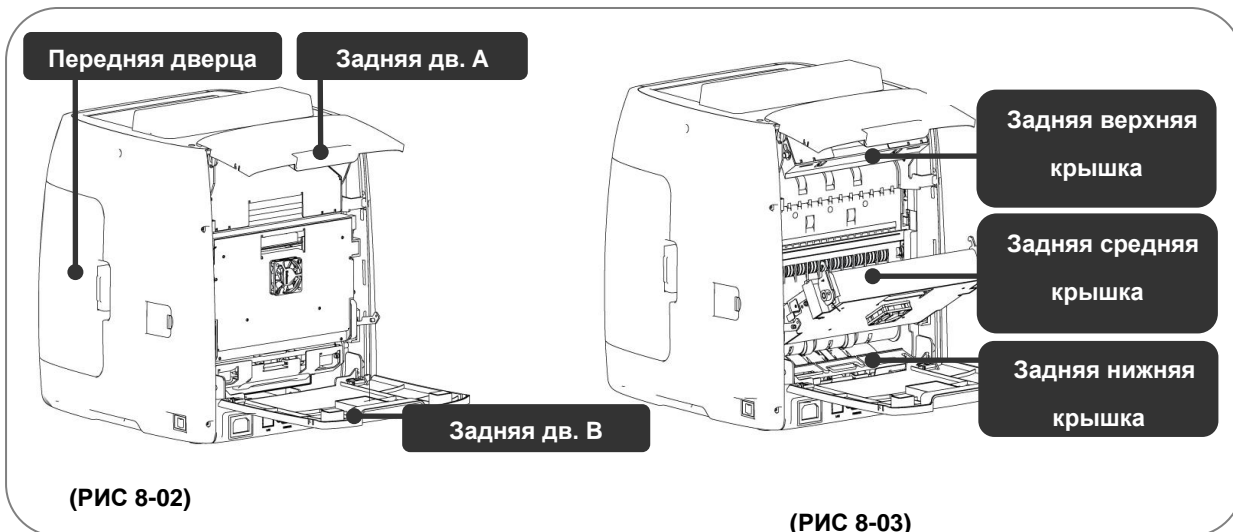

② Точки визуального осмотра

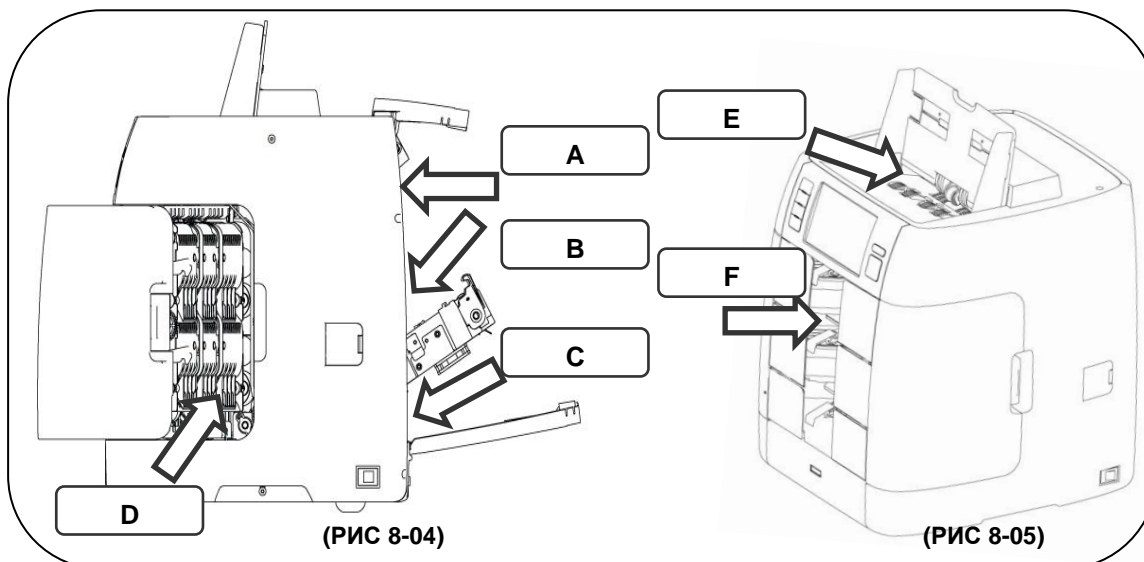

③ Датчики, доступные в каждой точке

Точка	Доступные датчики	Точка	Доступные датчики
A	Датчик RP1	D	Датчик RP7
	Датчик RP2		Датчик RP8
B	Датчик RP3	E	Датчик бункера загрузки
	Датчик RP4		Датчик кармана 1
	Датчики CIS, скотча, МГ, УФ		Датчик кармана 2
C	Датчик RP5S	F	Датчик кармана отбраковки
	Датчик RP6		

[3] Обслуживаемые детали

[ТОЧКА А]

Возможность очистки датчиков транспорта и ресивера карманов 1 и 2.

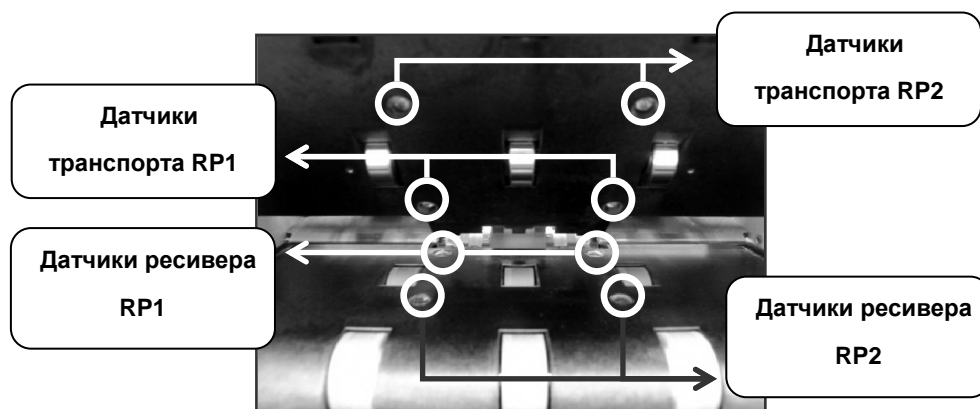

[ТОЧКА В]

Возможность очистки датчиков транспорта и ресивера карманов 3 и 4, CIS, дополнительного CIS, скотча, МГ и УФ.

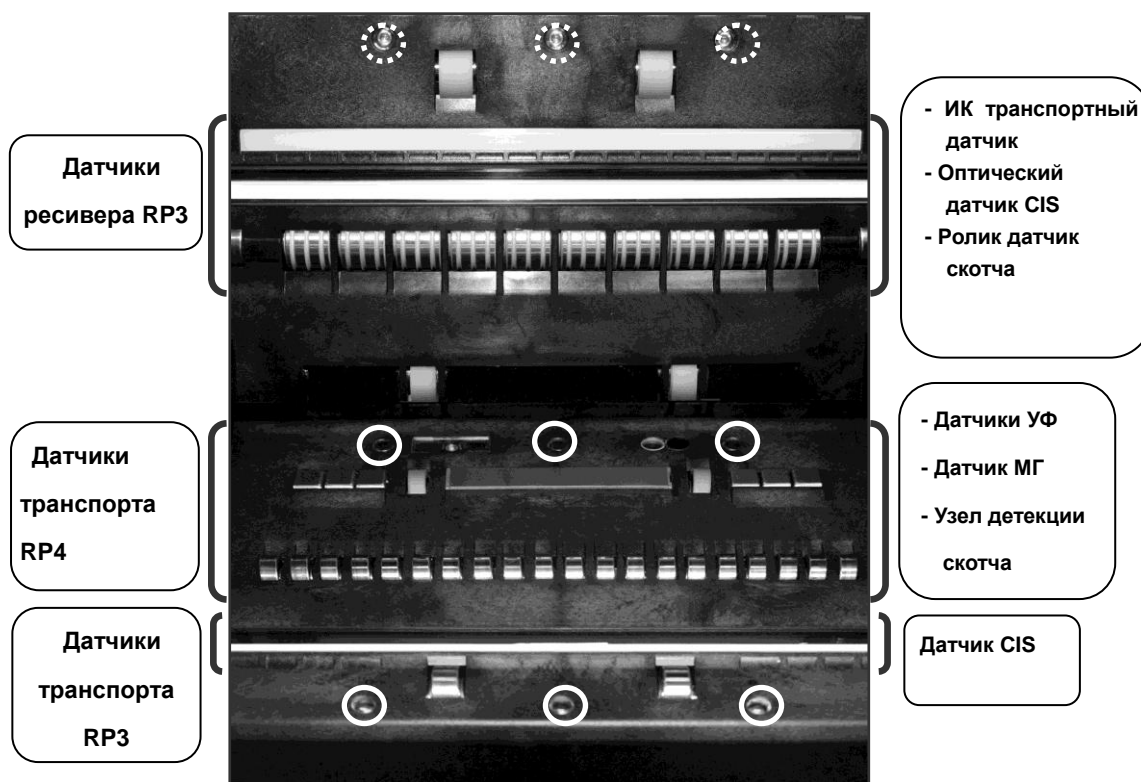

(РИС 8-07)

[ТОЧКА С]

Возможность очистки датчиков транспорта и ресивера карманов 5 и 6 и призмы.

Настоятельно рекомендуется очищать датчики транспорта и ресивера и призму RP6 с помощью ткани, поскольку они расположены глубоко внутри.

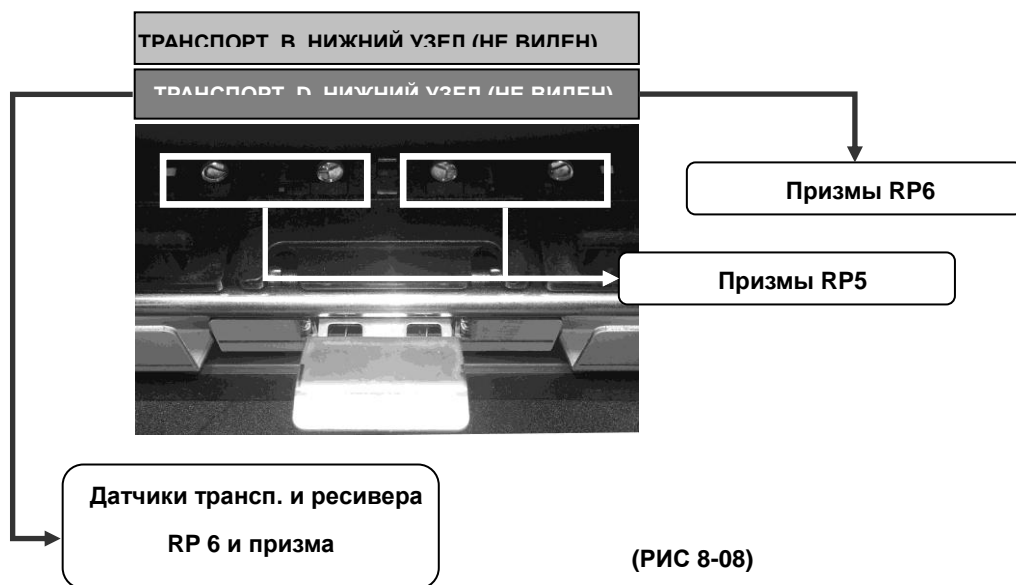

[ТОЧКА D]

Возможность очистки датчиков транспорта и ресивера карманов 7 и 8 и призмы.

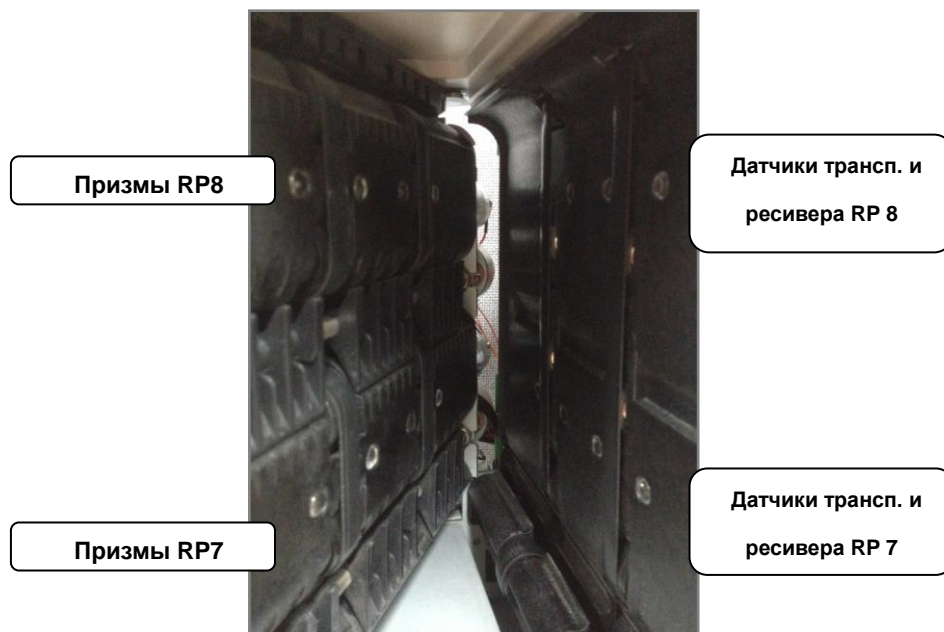

[ТОЧКА Е]

Возможность очистки датчика бункера загрузки.

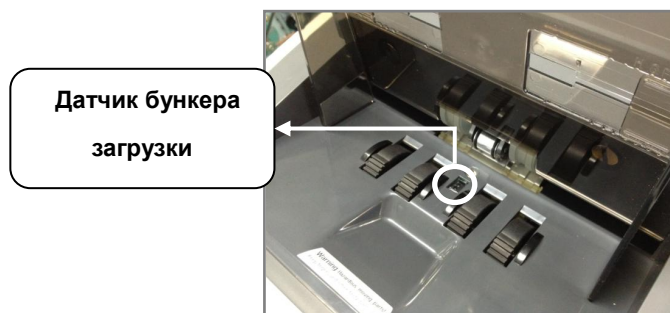

(РИС 8-10)

[ТОЧКА F]

Возможность очистки датчиков транспорта и ресивера карманов 1 и 2 и кармана отбраковки, а также призмы.

Карман 1

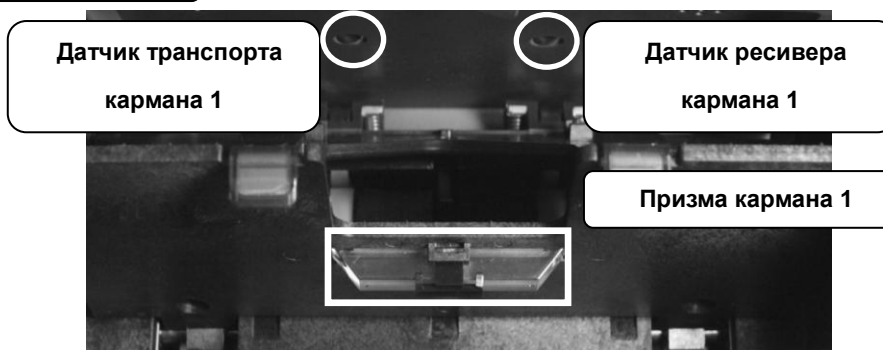

(РИС 8-13)

Карман 2

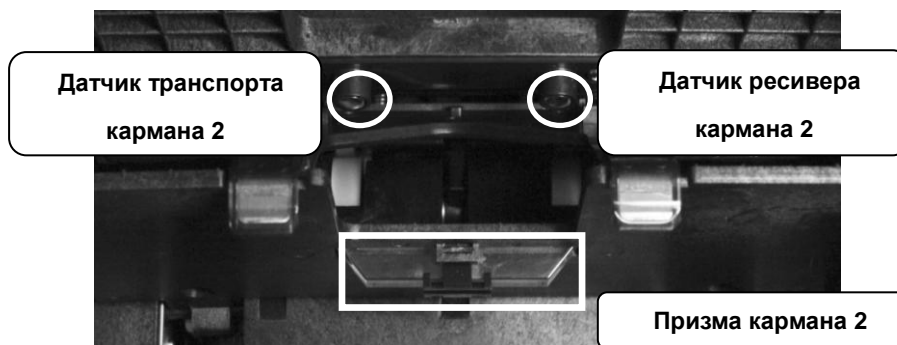

(РИС 8-13)

Карман отбраковки

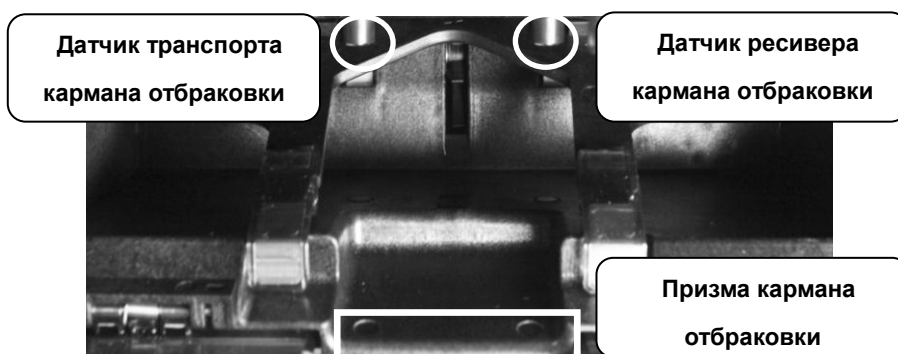

(РИС 8-13)

Чистка роликов

Аккуратно протрите ролики подачи тканью, смоченной в спирте. Вручную вращайте одну сторону ролика и протирайте другую.

Очищайте ролики ежедневно после работы.

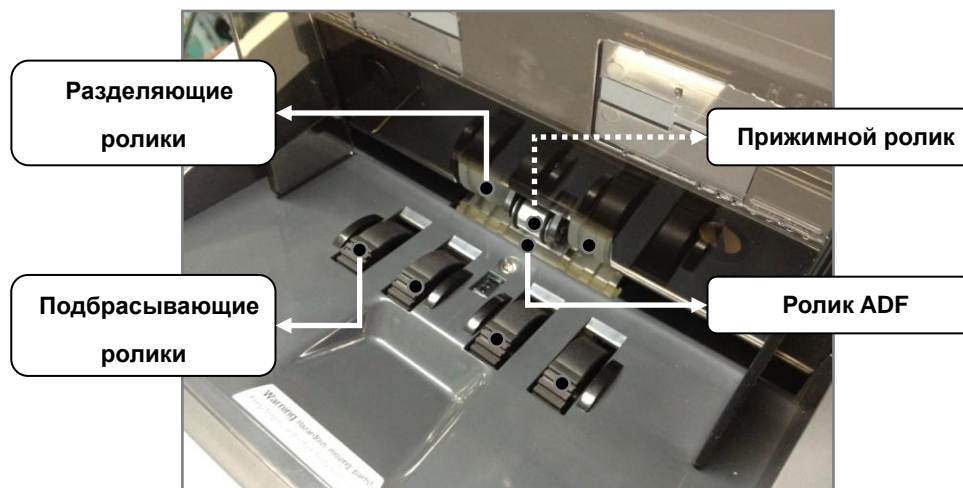

Чистка

В машине SB-3000 предусмотрена защита от ошибок, которые могут возникнуть в результате накопления пыли на датчиках во время работы, с помощью трех пылесборников, расположение которых показано на рисунке.

Пыль с пылесборников следует очищать с помощью ткани, смоченной в спирте, раз в месяц.

- ① Пылесборник А
- ② Пылесборник В
- ③ Пылесборник С

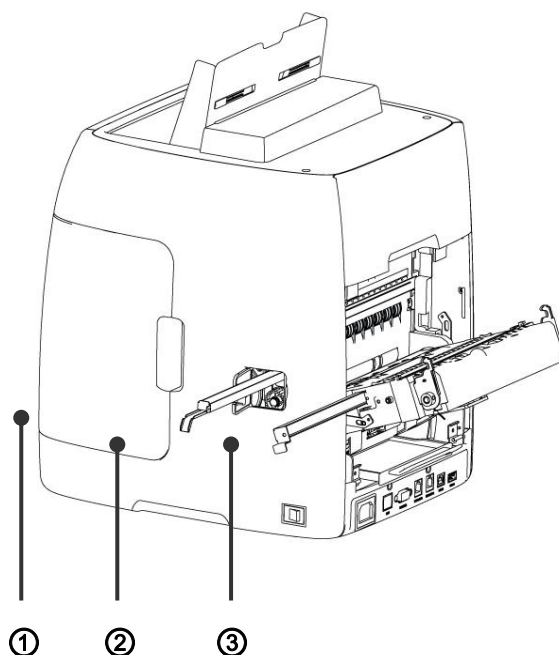

(РИС 8-15)

9. ТЕХНИЧЕСКИЕ ХАРАКТЕРИСТИКИ

Элемент	Единица измерения	Характеристика
Количество карманов	шт	3 (2+1)
Размеры (Ш x Г x В)	мм	306[Ш] x 334[Г] x 380[В]
Масса	кг	18
Емкость загрузочного бункера	Банкнота	Макс. 1000
Емкость кармана 1	Банкнота	100 [Макс.200]
Емкость кармана 2	Банкнота	100 [Макс.200]
Емкость кармана отбраковки	Банкнота	50 [Макс. 100]
Тип экрана	Точка	800 x 480 цветной ЖК
Интерфейсы соединения		3 порта RS232C (9-контактный D-SUB и 2-модульный разъем), 2 USB (тип А и В), LAN
Доступное число валют		1~10 (возможность расширения до 10 валют)
Диапазон размеров банкнот	мм	Ш: 100 ~ 185, В: 60 ~ 90
Диапазон толщины банкнот	мм	0,08 ~ 0,12
Скорость пересчета	Банкнот/мин	700/1000
Режимы работы		ВЕТХОСТЬ / МИКС/ НОМИНАЛ / ЛИЦО / ОРИЕНТАЦИЯ / ВЫПУСК / К ВЫДАЧЕ / РАСПОЗНАВАНИЕ НОМЕРОВ / ВАЛЮТНЫЙ МИКС
Предустанавливаемый размер фасовки		1 – 200
Определение фальшивых банкнот		Группа магнитных датчиков, МГ, ИК, УФ с двухсторонним сканером видимого образа
Питание		100-240В~, 50~60Гц
Потребляемая мощность	Вт	Режим ожидания: 16, эксплуатация: 120
Требования к условиям эксплуатации		10~40°C / 0~85%RH (без конденсата)

Примечания:

- Программное обеспечение сортировщика позволяет вносить изменения в существующие режимы работы и добавлять новые функция без ухудшения заявленных технических характеристик.
- В целях улучшения надежности, функционала и дизайна машины технические характеристики могут быть изменены без предварительного уведомления.
- Содержание данного руководства по эксплуатации также может изменяться.